

洗面化粧台

SCA[®]シリーズ

取扱説明書・据付工事説明書

**このたびは、お買い上げいただき
ありがとうございました。**

この取扱説明書をよくお読みになって、
正しく又末永くお使いください。

取扱説明書は、いつでも見られる場所に
必ず保管し、必要な時にお読みください。

もくじ 取扱説明

- 安全上のご注意 ----- 1~2
- ご使用に際して / お手入れ方法 / ----- 3~4
- アフターサービス

据付工事説明

- 安全上のご注意 / 据付け前の確認 / -- 5~6
- 据付方法
- 据付け後の点検・清掃 ----- 裏表紙

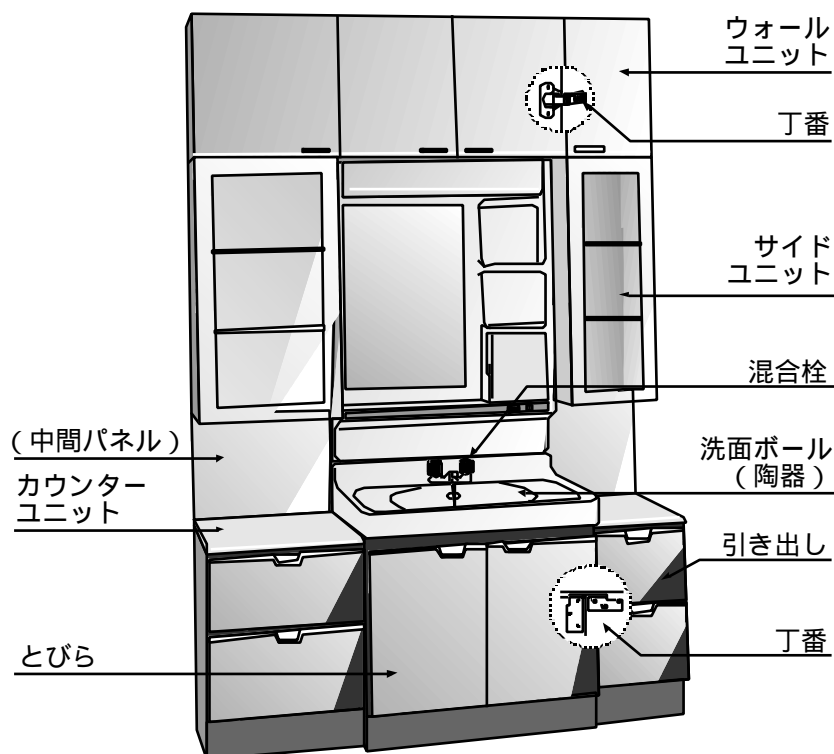

取扱説明

安全上のご注意

必ずお守りください

ここに示した注意事項は、

守らないと人身事故や、家財の損害に結びつくものをまとめて記載しています。

安全に関する重要な内容ですので、必ず守ってください。

表示内容を見逃して誤った使い方をしたときに生じる
危害や損害の程度を、次の表示で説明しています。



注意

この表示の欄は「傷害を負う可能性または物的損害が発生する可能性が想定される」内容です。

お守りいただく内容の種類を、次の絵表示で区分し、説明しています。



この絵表示は、してはいけない「禁止」内容です。



この絵表示は、必ず行う「強制」内容です。

⚠ 注意

蛍光灯やスイッチ、コンセントに水をかけないでください。

蛍光灯が割れてケガをしたり感電のおそれがあります。

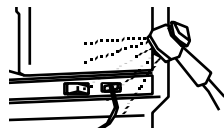

電源コンセントの表示容量（ワット）をこえる電気器具は、使わないでください。

火災のおそれがあります。

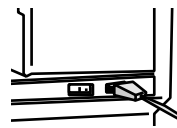

ミラーユニットのコードを束ねたり、差し込みプラグを長時間差しっぱなしにしたりしないでください。



感電や発火の原因になることがあります。

蛍光灯は指定のワット数と形状のものをお使いください。

ワット数、形状が異なると、火災のおそれがあります。



照明器具にタオルやコードなどをかけないでください。

火災の原因になることがあります。

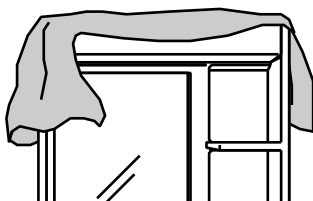

とびらが傾いたり、ガタついている時は丁番のネジをしめなおしてください。

とびらが落ちて、ケガをするおそれがあります。

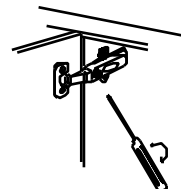

とびらや把手にぶら下がったり、とびらを大きく開けすぎないでください。

とびらや把手がはずれて、ケガをするおそれがあります。



洗面ボールやカウンターに乗らないでください。

すべり落ちてケガをするおそれがあります。

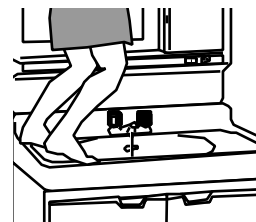

組込まれる機器・器具などについては、それぞれの取扱説明書及び本体に表示されている事項をお守りください。

使い方を誤ると、思わぬ事故や故障の原因になることがあります。

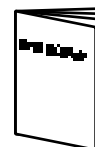

混合栓は必ず水を先に出して、湯温を確かめてお使いください。

熱湯でヤケドをするおそれがあります。

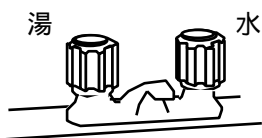

洗剤・殺虫剤・その他薬品類は、それぞれの注意表示にしたがって正しくお使いください。

使い方を誤ると、人体に悪影響を及ぼしたり、故障の原因になることがあります。



シングルレバー混合栓の操作

止水及び吐水

どの位置でも、レバーハンドルを下げると吐水し、上げると止水します。

吐水量はレバーハンドルを下げるにしたがって増加します。

温度調節

温度の調節はレバーハンドルの回転で行います。レバーハンドルを右にいっぱい回すと水、左に回すにつれてだいに温度が上がり、左いっぱい最高温度になります。

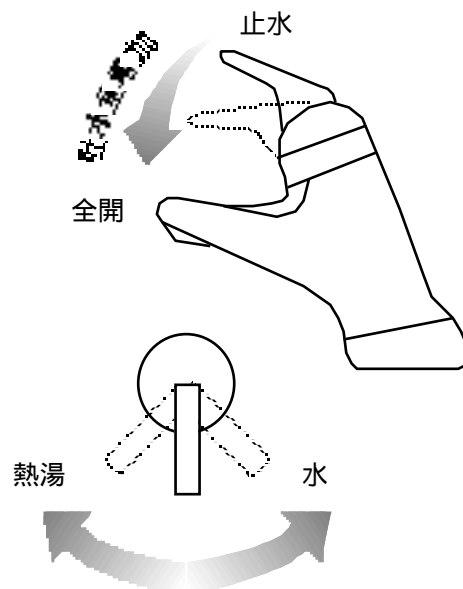

排水口に、目づまりするものを流さないでください。

とびらの調整方法

ウォールユニット・サイドユニット

とびらに段違いが生じた場合、図中の調整ネジを回し調整してください。

段違いになって下がった方のとびらは上の丁番を、上がった方のとびらは下の丁番を調整してください。

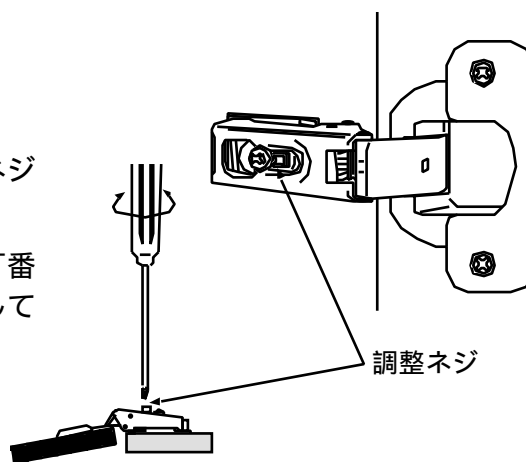

引出しの取り外し方

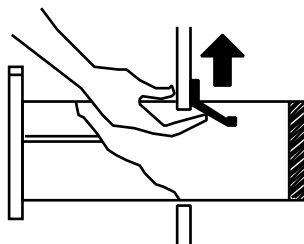

ストッパー（黒い部分）は弾力性のあるプラスチック製ですから、引き出しを出すときは、ストッパーの先を指先で押し上げて引き出してください。入れる時は、引き出しを押しただけで入ります。

洗面ボールに、化粧ピン等硬いものを、落とさないでください。

表面を傷つけるおそれがありますので、ご注意ください。

毛染め液やパーマ液、マニキュアなどの揮発性液体を、本体やとびらにつけないでください。

シミが残る場合があります。

ヘアドライヤーの熱風や、暖房器具の熱、熱湯を直接あてないでください。

変形の原因になります。

シンナー・ベンジンなどの溶剤は、絶対に使用しないでください。

変質・変色するおそれがあります。

別途販売品

ミラーユニット

間口75cm

SMC-752

間口60cm

SMC-602

お手入れ方法

洗面ボール・とびら・^{とって}把手

通常のお手入れは、柔らかい布でから拭きしてください。

汚れは中性洗剤をスポンジに付けて落とし、水を含んだ布で洗剤を拭き取った後、乾いた布でから拭きしてください。

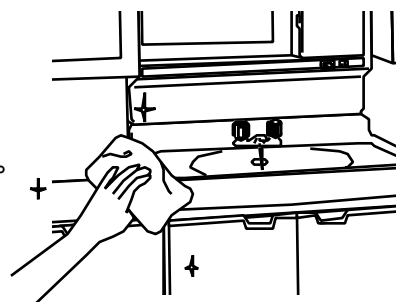

スライドフレームの扱い方

SCAC-30S (アミカゴ用ユニット) の内部を掃除する際には、次の要領でフレームを取り外すことができます。

1. アミカゴは把手を持ち上げるだけで簡単に取り出せます。
2. フレーム本体を支えながら、ロック金具を指先で上に引き上げ、フレーム本体を手前に引くだけで取り外せます。
3. フレーム本体をセットする時は、フレーム本体の金具の手前の穴とスライドレールの手前の爪がピッタリ合うように乗せ、後方に押し込みます。この時、スライドレールが動かないように固定しながら押し込んでください。

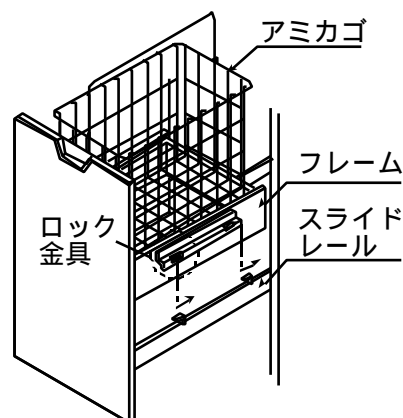

アフターサービスについて

この取扱説明書をよくお読みの上、再度点検していただき異常のあるとき、又はお気づきの点がございましたら、工事店・販売店、又はトーヨーキッチンお客様相談室にお問い合わせください。

ご連絡して頂きたい内容

ご氏名 ご住所 電話番号 お買い上げ日 異常の内容 品番

製品の保証期間はご購入後、取扱説明書にしたがって正常な使用状態において1年間です。



据付工事説明

安全上のご注意



必ずお守りください

この「安全上のご注意」をよくお読みの上、正しく据付けてください。

表示内容を見逃して誤った工事をしたときに生じる危害や損害の程度を、次の表示で区分し、説明しています。

 警告	この表示の欄は「死亡または重傷などを負う可能性が想定される」内容です。
 注意	この表示の欄は「傷害を負う可能性または物的損害が発生する可能性が想定される」内容です。

お守りいただく内容の種類を、次の絵表示で区分し、説明しています。

	この絵表示は、してはいけない「禁止」内容です。
	この絵表示は、必ず行う「強制」内容です。

据付工事完了後、説明書の内容にしたがって試運転および各部の点検を行い、異常の無い事を確かめてください。

この「取扱説明書・据付工事説明書」は、お客様にお渡しする大切な書類です。紛失や、汚れが生じないように大切に保管し、据付工事完了後、お引き渡し時にお客様にお渡しください。

警告

ウォールユニット、ミラーユニット、洗面化粧台及びその他の洗面パーツの据付けは、建築壁の構造を確かめて、据付工事説明書通り正しく行ってください。

据付けを誤ると、落下してケガをするおそれがあります。



配線工事は、関連する法令、規程に従って、必ず「有資格者」が行ってください。

接続や固定が不完全な場合は、火災の原因になることがあります。



注意

工事完了後は、とびらの傾き、ガタつき、丁番のゆるみがないことを必ず確認してください。

とびらの取付けに異常があると、使用中に落下してケガをするおそれがあります。



給排水管の接続は、必ずシールをしてください。

不快なおいやカビの発生原因になることがあります。



組込まれる電気機器・水栓などについては、それぞれの工事説明書及び製品本体の表示事項を守り、正しく据付けてください。

据付け方を誤ると、思わぬ事故や故障の原因になります。



工事に使われる、溶剤、洗剤、接着剤・その他薬品類は、それぞれの注意表示にしたがって、正しくお使いください。

誤った使い方をすると、人体に影響が出たり、使用部材の損傷や劣化の原因になります。



据付け前の確認

- ① 注文した製品が納入されているか、確認してください。
- ② 配管・配線・補強棧の確認
施工図及び指示通りに、給水・給湯管、排水管、及び電気配線等が、施工されているか確認してください。
壁面の取付位置に、取付棧があることを確認してください。
壁の直角・垂直・床の水平レベルを確認してください。
- ③ 直射日光の当たる場所や、火気の近くへの据付けはお避けください。
- ④ 浴室など湿気が多い場所への据付けは、お避けください。
- ⑤ ご使用になる地域の各水道局指定工事店に施工を依頼してください。
- ⑥ 必ず止水栓（市販品）を取付けて配管してください。
- ⑦ 寒冷地でご使用になる場合は、工事店によくご相談ください。

据付方法

据付け順序

- ① 排水栓を所定の位置に出しておきます。
- ② 給水・給湯管を所定の位置に出しておきます。
- ③ 洗面化粧台各ユニットの取付棧の有無と位置を確認してください。
- ④ 洗面化粧台を据付場所に置き、混合水栓・止水栓・排水管等の付属部品を取付けます。
- ⑤ ミラーユニットを取付けます。
- ⑥ 洗面化粧台取付工事完了後、カウンターユニットを据付場所に置き、背中に中間パネル（付属品）を差し込んだ状態で、ユニット内部の木棧を利用して取付ネジで固定します。（下図参照）
- ⑦ ウォールユニットは内部より直接取付ネジで固定します。ユニット内部の背板には上下40mmの棧が入っています。（製品寸法図を参照）

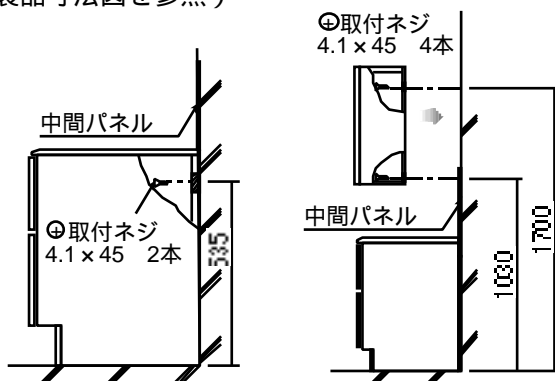

混合栓の取付け

- ① 混合栓の脚は付属のナットで締めつけてください。（片締めしますと洗面ボールが割れるおそれがありますので左右交互に均等に締めつけてください。）

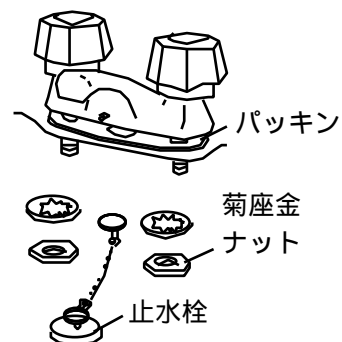

- ② 混合栓に止水栓の鎖を取付けてください。



止水栓及び排水トフツノの取付け

1. 付属部品のU管とストラップ排水管との締付けを確認してからU管を排水栓に接続し、締付ナットでしっかりと締付けてください。締め付けが不足しますと水漏れの原因となります。
2. フレキシブルパイプを目皿に通し床の排水口に差し込んでください。

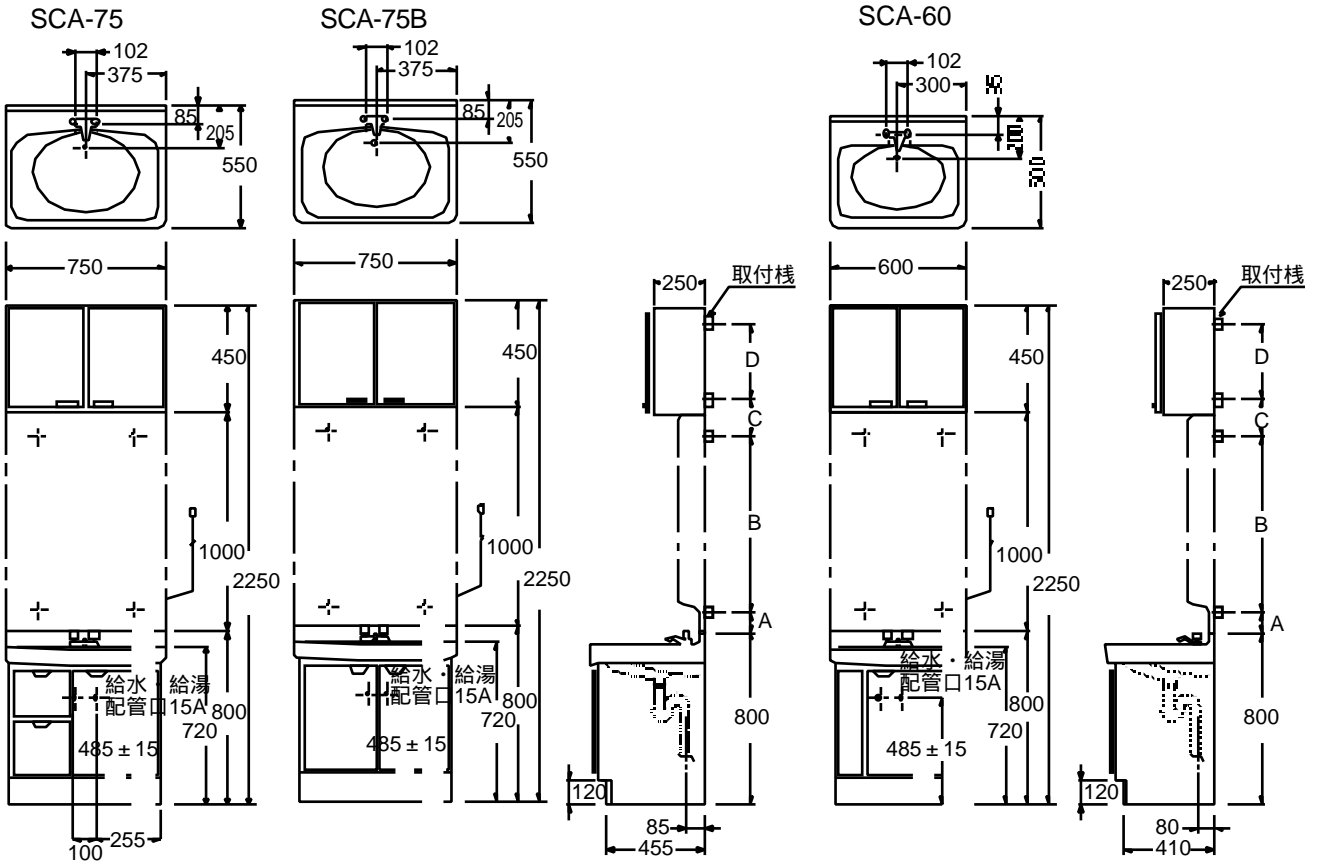
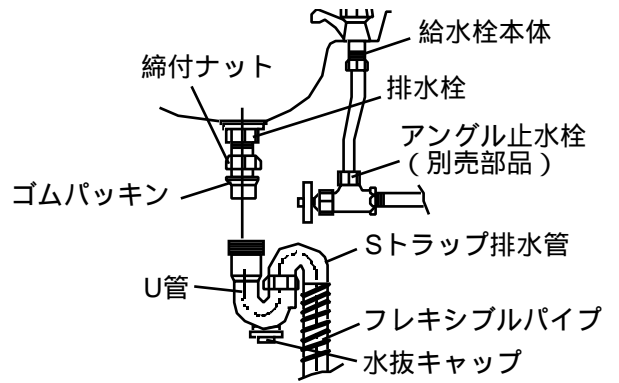

	SMV-75(H)	SMA-75(H)	SMA-60	SMC-752(G)	SMC-602(G)
A	60	50	50	100	100
B	890	895	895	800	800
C	76	95	95	140	140
D	379	370	370	370	370

据付け後の点検・清掃

- ① 「安全上のご注意」及び説明書の内容通り、据付けされているかを点検し水漏れ等異常の無いことを確かめてください。
- ② 表面の汚れ、ほこりを拭き取りながら、傷などの損傷が無いかを調べてください。

 トーヨー工業株式会社

〒501-32 岐阜県関市下有知6315-1
電話 0575 (22) 1234 (代)



