

ミラーユニット

SMV -75HA

取扱説明書・据付工事説明書

このたびは、お買い上げいただき
ありがとうございました。

この取扱説明書をよくお読みになって、
正しく又末永くお使いください。

取扱説明書は、いつでも見られる場所に
必ず保管し、必要な時にお読みください。

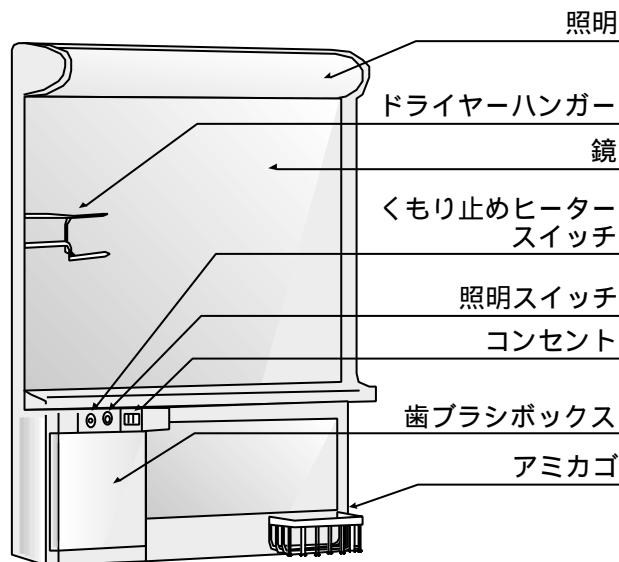

取扱い説明 安全上のご注意

必ずお守りください

ここに示した注意事項は、

守らないと人身事故や、家財の損害に結びつくものをまとめて記載しています。

安全に関する重要な内容ですので、必ず守ってください。

表示内容を見逃して誤った使い方をしたときに生じる
危害や損害の程度を、次の表示で説明しています。



注意

この表示の欄は「傷害を負う可能性または物的損害が発生する
可能性が想定される」内容です。

お守りいただく内容の種類を、次の絵表示で区分し、説明しています。



この絵表示は、してはいけない「禁止」内容です。



この絵表示は、必ず行う「強制」内容です。

⚠ 注意

蛍光灯やスイッチ、コンセントに水をかけたり、ぬれた手で触らないでください。

蛍光灯が割れてケガをしたり、感電のおそれがあります。

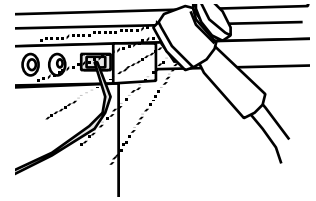

電源コンセントは、表示容量（ワット）をこえる電気器具を使わないでください。

火災のおそれがあります。

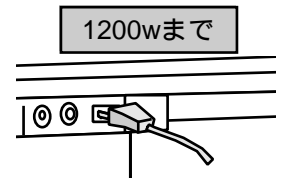

ミラーユニットのコードを束ねたり、差込みプラグを長時間差しっぱなしにしたりしないでください。

感電や発火の原因になることがあります。



照明器具にタオルやコードなどを、かけないでください。

火災の原因となることがあります。

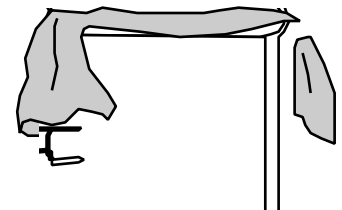

洗剤・殺虫剤・その他薬品類は、それぞれの注意表示にしたがって正しくお使いください。

使い方を誤ると、人体に悪影響を及ぼしたり、故障の原因になることがあります。



ご使用に際して

カセットの取り外し方

カセットを掃除する場合は各ユニットを上へスライドさせて取り外してください。又、はめ込む場合は取外しと逆の要領で行ってください。

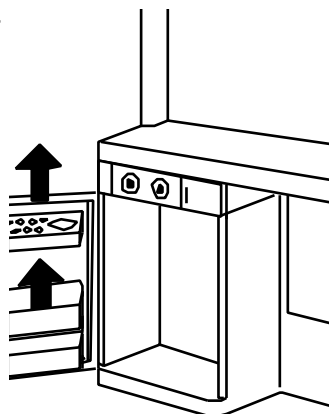

コンセント

コンセントを使用する際は、スイッチ右側のカバーをスライドさせてください。コンセントは、1200 Wまで使用できます。

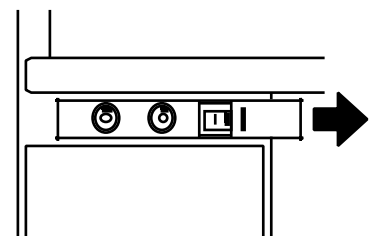

ヘアードライヤーの熱風や暖房器具の熱、熱湯を直接あてないでください。

変形の原因になります。

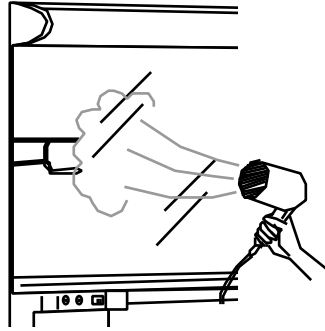

シンナー・ベンジン・みがき粉、タワシなどのご使用は、絶対にお避けください。

変質・変色・ひび割れの原因になります。

毛染め液やパーマ液、マニキュアなどの揮発性液体を、本体やとびらにつけないでください。

シミが残る場合があります。

鏡は、乾燥状態で使用してください。

鏡の銀は薬品により腐食しますし、水は腐食を促進させることがあります。

蛍光灯の交換・清掃の際は、スイッチを切り蛍光灯が冷えてから行ってください。

くもり止めヒーターについて

ヒーターの温度が上がり、くもり止めの効果があらわれるまで、5分から10分程度かかります。くもり止めスイッチを[入]にして約5分後、鏡中央部に手を当てて温かくなっているか確認してください。

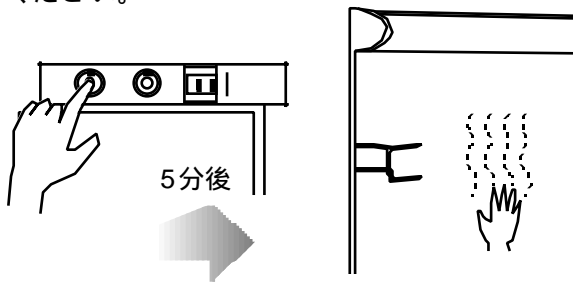

鏡の熱は自然放熱しますので、タオル等で鏡を覆わないでください。

放熱を妨げると、鏡が割れるおそれがあります。

くもり止めヒーターを使用中は、鏡に水や熱湯をかけないでください。

ショックで鏡が割れるおそれがあります。

くもり止めヒーターは使用後、スイッチを切ってください。

お手入れ方法

汚れは電源を切った後、柔らかい布又はスポンジに水か中性洗剤を含ませ、拭きとってください。

鏡表面の汚れは、乾布又は湿った布を使用してください。

ガラス専用クリーナーを使用する時には、裏面や端部に付着しないようにしてください。

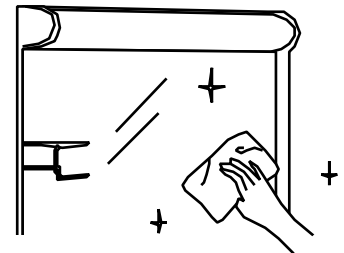

アフターサービスについて

この取扱説明書をよくお読みの上、再度点検していただき異常のあるとき、又はお気づきの点がございましたら、工事店・販売店、又はトーヨーキッチンお客様相談室にお問い合わせください。

ご連絡して頂きたい内容

ご氏名 ご住所 電話番号 お買い上げ日 異常の内容 品番



製品の保証期間はご購入後、取扱説明書にしたがって正常な使用状態において1年間です。

据付工事説明 安全上のご注意



必ずお守りください

この「安全上のご注意」をよくお読みの上、正しく据付けてください。

表示内容を見逃して誤った工事をしたときに生じる危害や損害の程度を、次の表示で区分し、説明しています。

 警告	この表示の欄は「死亡または重傷などを負う可能性が想定される」内容です。
 注意	この表示の欄は「傷害を負う可能性または物的損害が発生する可能性が想定される」内容です。

お守りいただく内容の種類を、次の絵表示で区分し、説明しています。

	この絵表示は、してはいけない「禁止」内容です。
	この絵表示は、必ず行う「強制」内容です。

据付工事完了後、説明書の内容にしたがって各部の点検を行い、異常の無い事を確かめてください。

この「取扱説明書・据付工事説明書」は、お客様にお渡しする大切な書類です。紛失や、汚れが生じないように大切に保管し、据付工事完了後、お引き渡し時にお客様にお渡しください。

警告

ミラーユニットの据付けは、建築壁の構造を確かめて、据付工事説明書通り正しく行ってください。

据付けを誤ると、落下してケガをするおそれがあります。



配線工事は、関連する法令、規程に従って、必ず「有資格者」が行ってください。

接続、固定が不完全な場合は、火災の原因になることがあります。



注意

工事に使われる溶剤・洗剤・接着剤・その他薬品類は、それぞれの注意表示にしたがって正しくお使いください。

誤った使い方をすると、人体に影響が出たり、使用部材の損傷や劣化の原因になります。



据付け前の確認

- ① 注文した製品が納入されているか、確認してください。
- ② 配線・補強材の確認
施工図及び指示通りに、電気配線等が施工されているか確認してください。
壁面の取付位置に、取付材があることを確認してください。
壁の直角・垂直を確認してください。
- ③ 直射日光の当たる場所や火気の近くへの据付けは、お避けください。
- ④ 浴室など湿気の多い所への据付けは、お避けください。

据付方法

1. 据付け順序

- ① 蛍光灯カバーを取り外し、蛍光灯器具の周波数を電力供給会社の指定周波数に合わせてください。
(出荷時は50Hzにセットしてあります)
- ② 製品図面に従い、取付位置を決めてください。
- ③ 付属の取付ネジで4ヶ所を固定します。
- ④ 蛍光灯カバーを取付けます。
- ⑤ 本体下部の取付穴を付属のキャップでふさいでください。

2. 蛍光灯カバーの取り外し方

下図のように蛍光灯カバー固定ネジを外し、カバーを手前に引いてください。

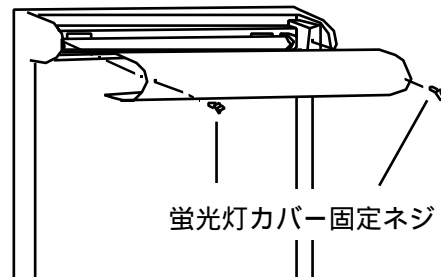

3. 壁面への取付け

- ・6ページの図の取付位置に必ず取付材を入れてください。
- ・作業の際は蛍光灯を取り外してください。
- ・下図のように蛍光灯カバー内と本体下部の計4ヶ所を付属の取付ネジでしっかり固定してください。
- ・本体取付け後、取付穴を付属のキャップでふさいでください。

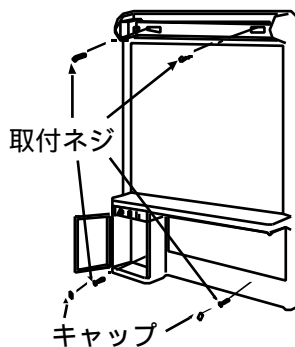

取付材等の補強材が入れない場合は、右図のように据付けてください。

コンクリート・タイル壁の場合

下図のように取付穴を印して、カールプラグの長さより少し深く穴を開け付属のカールプラグを挿入し、ネジで固定してください。

歯ブラシボックス内の、固定ネジにカールプラグを使用する場合は、深さ40ミリの穴をあけてください。

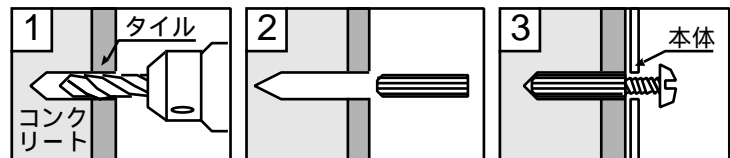

木ネジのきかない合板やボード壁の場合

下図のように取付穴を印してあらかじめ穴を開け、市販のボードアンカーを挿入して締めつけてください。

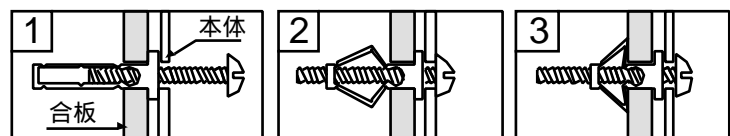

4. ドライヤーハンガーの取付け

ドライヤーハンガーを取付ける際は、右図のように上下のワイヤーを、挟みながらユニットの長穴に押し込んでください。取り外す時は、逆の順序で行ってください。

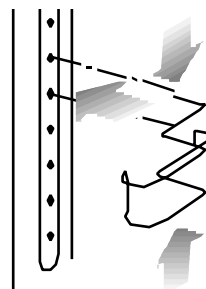

SMV-75H		
	製品寸法	間口750×奥行130×高さ1000
	照明	白色蛍光灯 20W
	くもり止めヒーター	消費電力 30W
	コンセント	使用消費電力1200Wまで
	コード長さ	1.5m
	付属部品	取付ネジ 4本 キャップ(取付穴用) ... 2ケ カールプラグ 4本 ドライヤーハンガー 1個 アミカゴ 1個

据付け後の点検・清掃

- ① 「安全上のご注意」及び説明書の内容通り据付けされているかを点検し、異常のない事を確かめてください。
- ② コンセントの通電、照明の点灯・消灯、くもり止めヒーターで鏡が温まるかを確認してください。
- ③ 表面の汚れ、ほこりを拭き取りながら、傷などの損傷が無いかを調べてください。

 トーヨー工業株式会社

〒501-32 岐阜県関市下有知6315-1
電話 0575(22)1234(代)



P9WP-TRS43