

## テーブルレンジ

IV - P965B

IV - P1265B

### 取扱説明書

このたびは、お買い上げいただき  
ありがとうございました。

この取扱説明書をよくお読みになって、  
正しく又末永くお使いください。

取扱説明書は、いつでも見られる場所に  
必ず保管し、必要な時にお読みください。

#### もくじ

・安全上のご注意 .....	1 ~ 6
・各部の名称 .....	7
・コンロの使い方 .....	8
・グリルバーベキューの使い方 .....	9
・立ち消え安全装置について .....	10
・お手入れ方法 .....	11 ~ 12
・故障かな?と思う前に .....	13 ~ 14
・保証書 .....	15
・仕様 / アフターサービスについて .....	16

IV - P965B

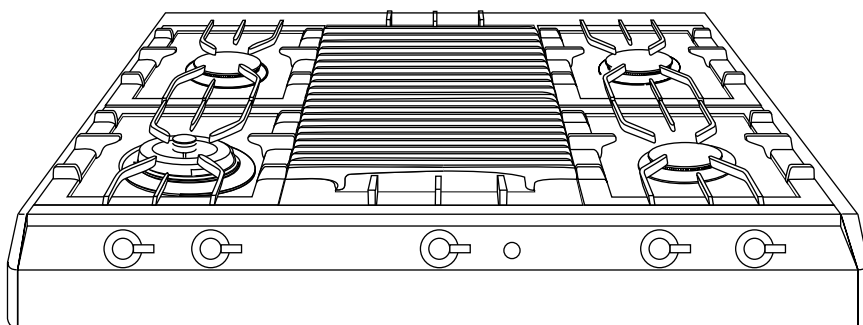

IV - P1265B

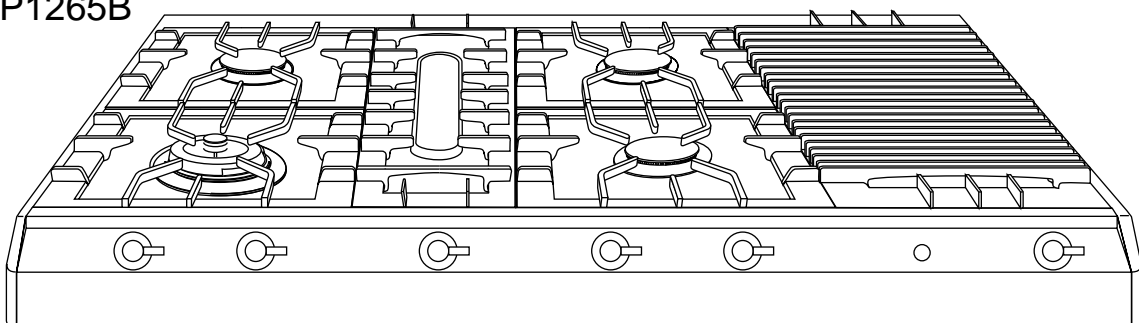



# 安全上のご注意

必ずお守りください



ここに示した注意事項は、守らないと人身事故や、家財の損害に結び付くものです。

安全に関する重要な内容ですので、必ず守ってください。

表示内容を無視して誤った使い方をしたときに生じる危害や損害の程度を、次の表示で区分し、説明しています。

 <b>危険</b>	この表示の欄は「取扱いを誤った場合、使用者が死亡または重傷を負うことがあり、かつその切迫の度合いが高い危害の程度」をいう。
 <b>警告</b>	この表示の欄は「取扱いを誤った場合、使用者が死亡または重傷を負うことが想定される危害の程度」をいう。
 <b>注意</b>	この表示の欄は「取扱いを誤った場合、使用者が傷害を負うことが想定されるか、または物的損害の発生が想定される危害・損害の程度」をいう。

お守りいただく内容の種類を、次の絵表示で区分し、説明しています。

	このような図記号は、製品の取扱いにおいて、その行為を禁止する図記号です。
	この図記号は、製品の取扱いにおいて、注意を喚起するための図記号です。
	このような図記号は、製品の取扱いにおいて、指示に基づく行為を強制する図記号です。

## 危険

ガス漏れの時は、ガス栓を閉め、窓や戸を全開にし、最寄りのガス事業所にご連絡ください。

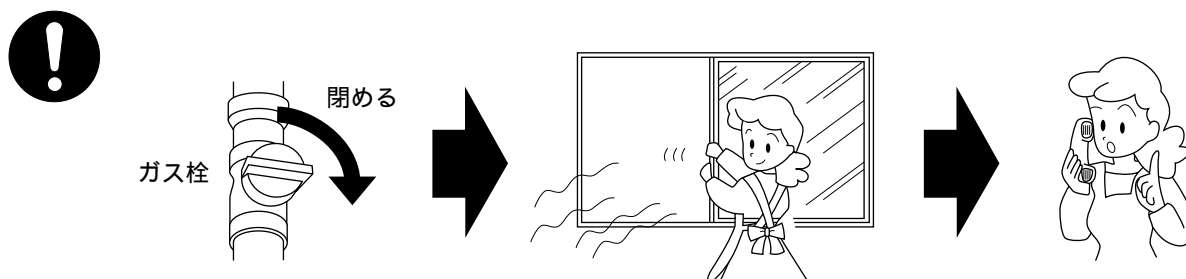

上記の処置をしないと引火し、爆発・火災の原因になります。

ガス漏れの時は、決して火をつけたり、電気器具のスイッチを「入・切」したり、電源プラグを抜いたり差したりしないでください。

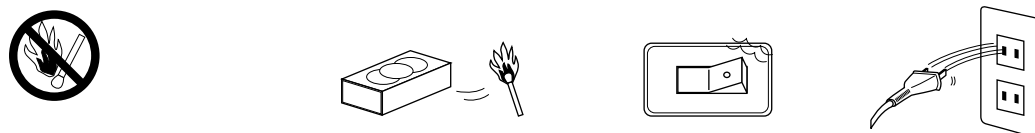

炎や火花で引火し、爆発・火災の原因になります。

分解・修理・改造は絶対にしないでください。



分解禁止

ガス漏れや火災、異常動作の原因になります。万一故障と思われた時は、お買い上げの販売店または最寄りのガス事業所にご連絡ください。

機器のすき間に金属物等異物を入れないでください。



ショートして感電や異常動作をしてケガをする恐れがあります。

## 警告

必ず銘板に表示されているガスおよび電源（電圧）を使用してください。

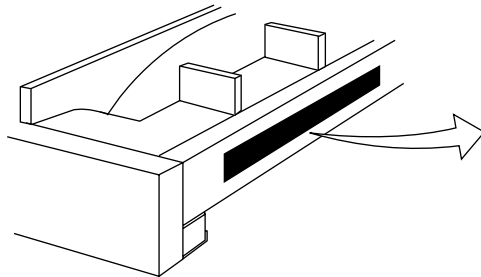

IV - P965B、都市ガス 13A、単相 200V の場合

	テーブルレンジ P-965B		型式名 P-965B 都市ガス 13A 用
	定格電圧 単相 200V		ガス消費量 11kW(9,460kcal/h)
	定格周波数 50/60Hz		定格 単相 200V(50/60Hz)0.3W
	定格消費電力 2000W		

銘板は機器後面に貼ってあります。

異なるガスを使用した場合、異常燃焼となり、一酸化炭素中毒や、やけど、火災の原因になります。異なる電源を使用した場合、感電、火災、機器故障の原因になります。異なっている場合は、お買い上げの販売店または最寄りのガス事業所にご連絡ください。

壁等周囲との間は開けてください。



【Bay's BAY の場合】

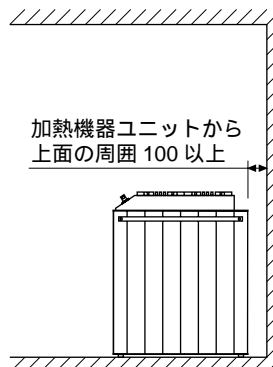
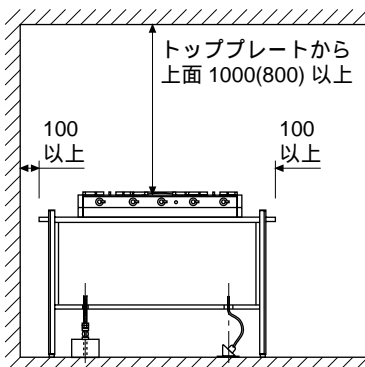

[ 単位 : mm ]

( ) 内寸法は、不燃板または防熱板を取付けた場合を示す。

【BAY、B - BAY の場合】

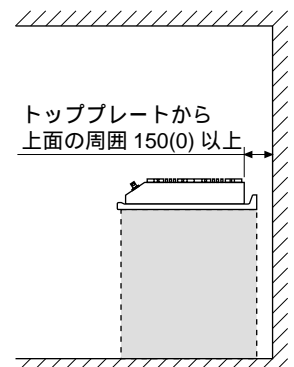
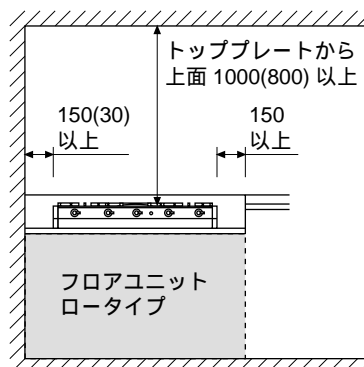
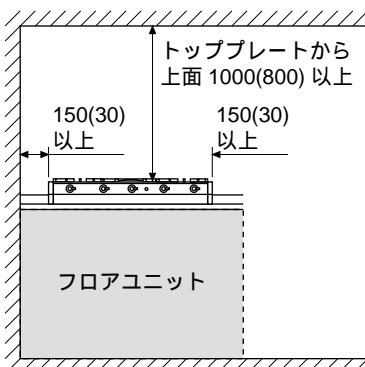

近すぎると壁等が異常に過熱され、発火・火災になる恐れがあります。正常でない場合は、お買い上げの販売店にご連絡ください。（据付工事説明書に記載された距離をとることが義務づけられています。）

専用ブレーカーにつながれた専用コンセントを使用してください。



他の器具と併用した分岐コンセントを使用すると、異常発熱して発火することがあります。また修理時にブレーカーを落とすと他の器具にも影響が出ます。

ガス接続、移動、再据付けはしないでください。



不備があるとガス漏れや火災の原因になります。設置、移動、再据付けを行う場合は、必ずお買い上げの販売店にご連絡ください。

機器の上や周辺には燃えやすいものを置かないでください。

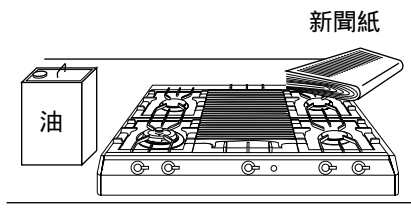

過熱による発火や、引火して火災の原因になります。

引火しやすいものを近くで使用しないでください。

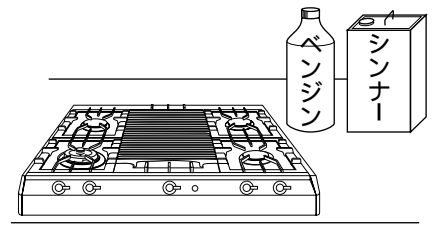

引火、爆発により、やけどや火災の恐れがあります。

子供だけで使わせないでください。

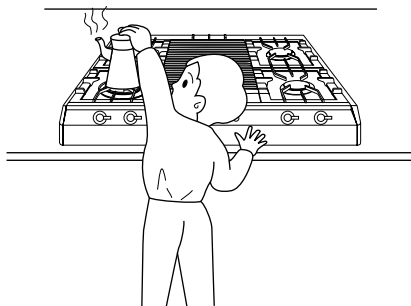

誤使用によるやけど、ケガの恐れがあります。

スプレー缶を機器の近くに置かないでください。

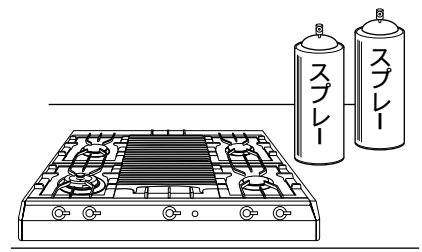

爆発により、やけどや火災の恐れがあります。

異常時（異常燃焼、臭気、異常音、地震、火災等）は消火し、ガス栓を閉めてください。

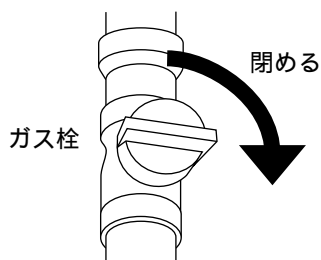

異常のまま使用し続けると、故障や火災の原因になります。

操作部や機器内部に水をかけないでください。

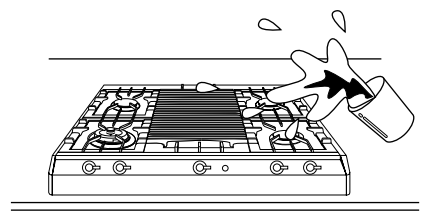

電気部品に水が進入し、感電することがあります。

火をつけたままで機器から離れないでください。



火災、機器焼損の原因になります。

アースを確実にとってください。



取付けないで使用すると、故障や漏電の時に感電する恐れがあります。取付けはお買い上げの販売店にご依頼ください。

## ⚠ 注意

点火する時、バーナー付近に顔を近づけないでください。



炎や熱でやけどや髪を焦がす恐れがあります。

調理以外には使用しないでください。



衣類の乾燥等調理以外に使用すると、過熱、異常動作、発火、やけど、ガス漏れの原因になります。

使用後は必ず消火を確かめ、お出かけやおやすみ前はガス栓を閉めてください。

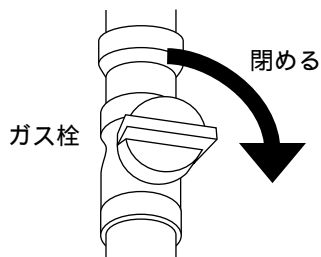

ガス漏れが生じた時、中毒や火災の原因になります。

使用中、使用直後は操作部以外には触れないでください。



接触禁止

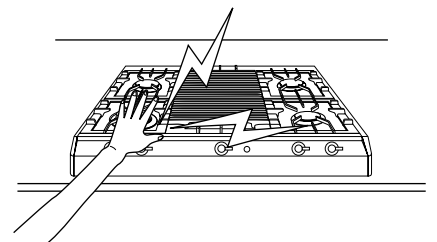

機器上面、ごとくおよびその周辺は高温になるため、やけどをする恐れがあります。

指定のもの以外の補助具や大き過ぎる鍋等は使用しないでください。

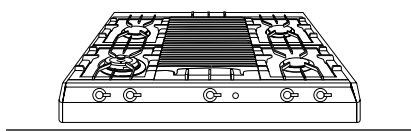

コンロを覆うような鉄板や大き過ぎる鍋、焼き網、アルミ製の汁受け等を使用すると、異常燃焼し、一酸化炭素中毒になる恐れがあります。

使用中は換気扇を回す等、換気をしてください。

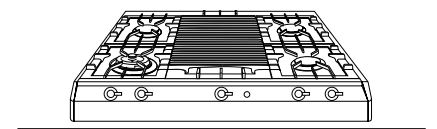
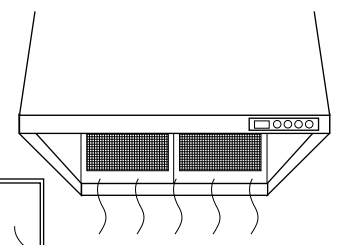
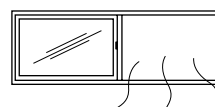

不完全燃焼等で、一酸化炭素中毒の原因になります。

フライパンや鍋等、必要以上のから焼きはしないでください。

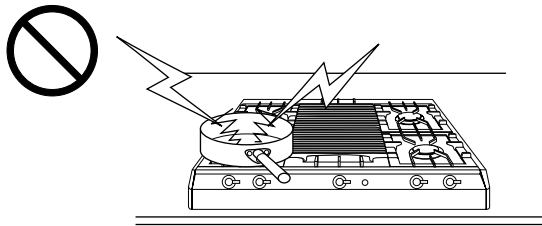

周囲の異常過熱により、やけどや火災の原因になります。

バーナーキャップが浮いた状態で使用しないでください。

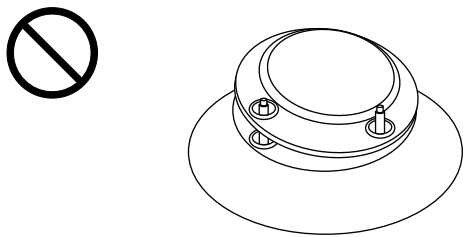

異常燃焼や変形の原因になります。

バーナー、バーナーポート、バーナーキャップを水洗いした後は、よく水気を切ってください。

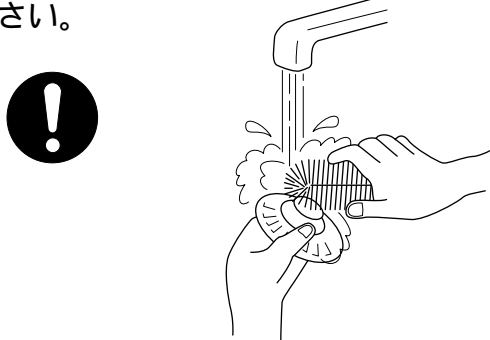

水分が残ったままセットすると、点火不良や不完全燃焼の原因になります。

長期間ご使用にならない時は、電源（ブレーカー）を切ってください。

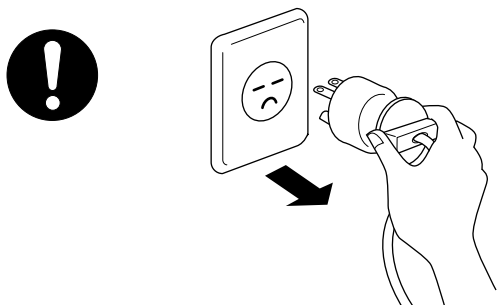

絶縁劣化による感電や漏電火災の原因になります。

鍋等の底からはみ出すほど炎を大きくしないでください。

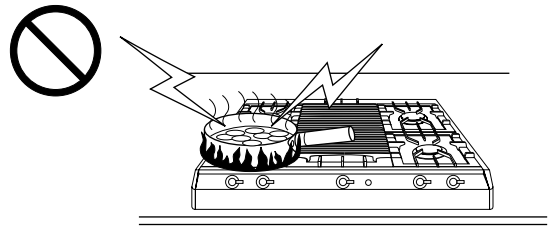

はみ出した炎によって、把手が過熱され、やけどや焼損、火災の原因になります。

お手入れは手袋をはめて行ってください。

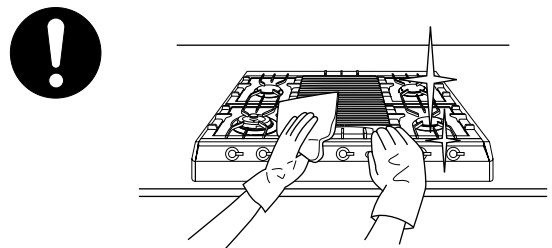

機器の角等でケガをする恐れがあります。

電源プラグの刃および、刃の取付け面にほこりが付着している場合はよく拭いてください。

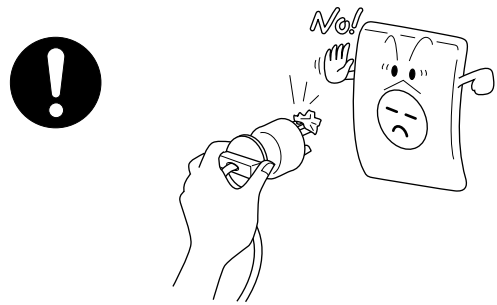

火災の原因になります。

雷時は電源（ブレーカー）を切ってください。

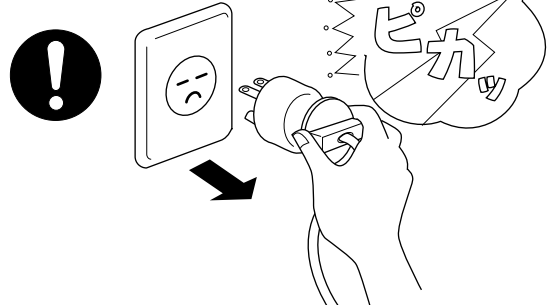

雷による一時的な過電流で電子部品が損傷する恐れがあります。

電源プラグを抜く時は、電源コードを持たないでください。

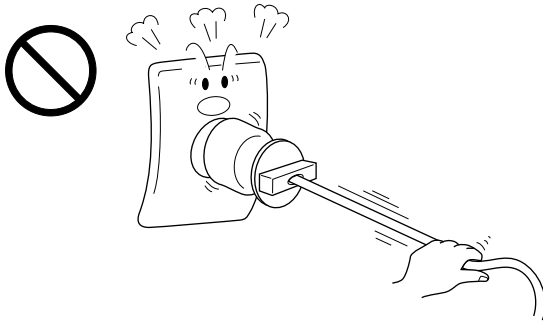

感電やショートして発火する恐れがあります。

濡れた手で電源プラグの抜き差しはしないでください。



感電やケガの恐れがあります。

使用中、正常に燃えているかどうか、時々確かめてください。



異常音がしたり、不完全な炎のまま使用すると、一酸化炭素中毒の原因になります。

コンロの点火操作を繰り返し行う場合は、周囲のガスがなくなってから行ってください。



周囲に溜まったガスにより、爆発する恐れがあります。

電源コードや電源プラグが傷んだり、コンセントの差し込みがゆるい時は、使用しないでください。



感電やショートして発火する恐れがあります。

電源コードを傷つけたり、加工したり、無理に曲げたり、引っ張ったり、ねじったり、束ねたりしないでください。また重いものを載せたり、挟み込んだりしないでください。



電源コードが破損して、感電、火災の原因になります。

車両、船舶での使用はしないでください。



使用中に機器が傾いたりして、火災ややけどの原因になります。

各部の名称

本体

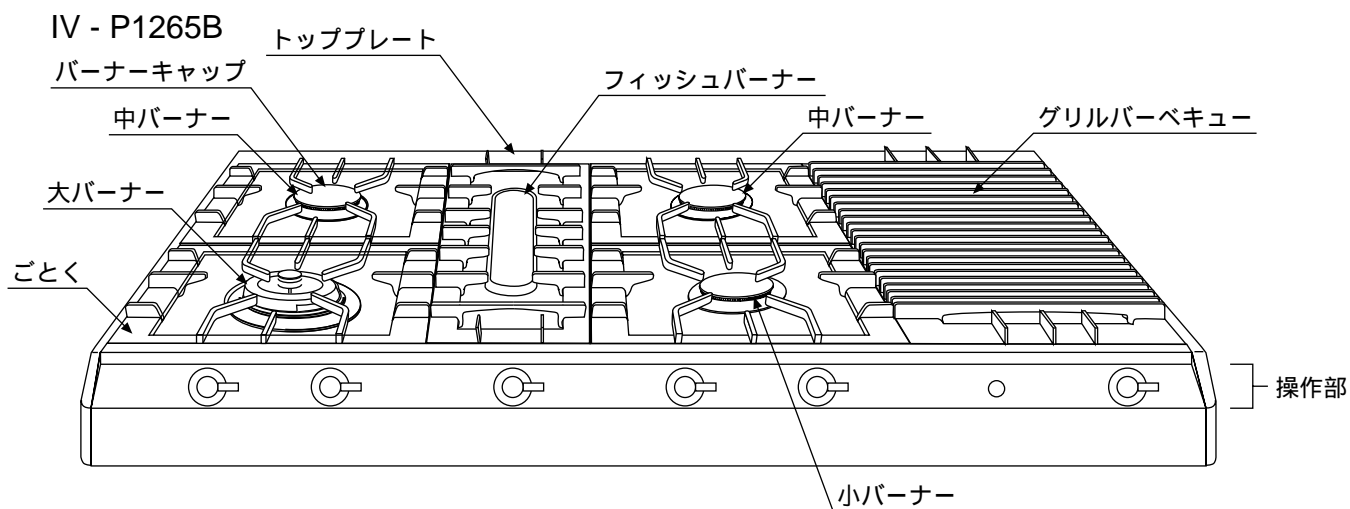
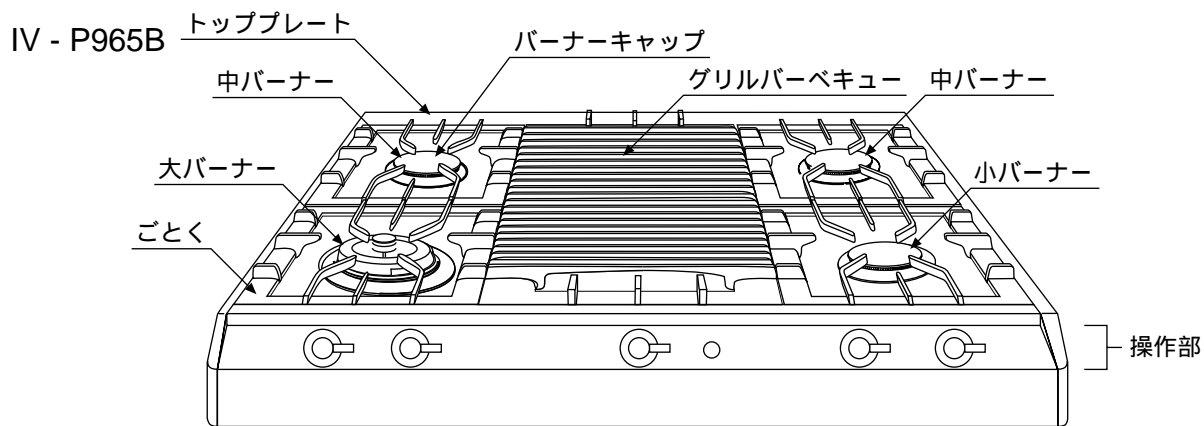

操作部

グリルバーベキュー

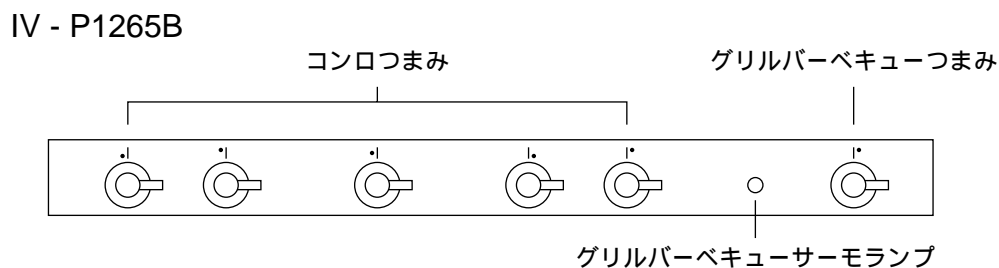
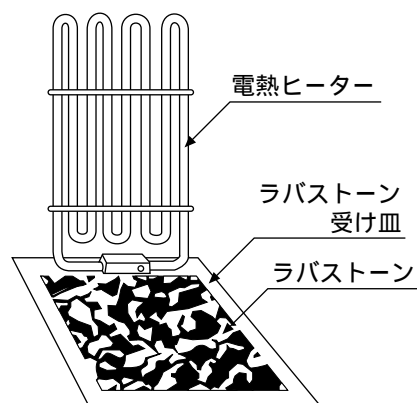
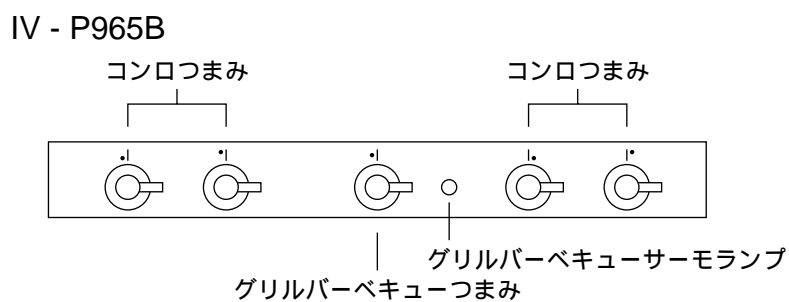



# コンロの使い方

## 操作部

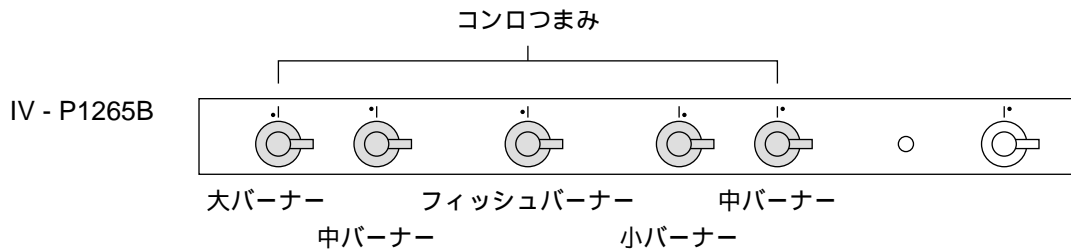
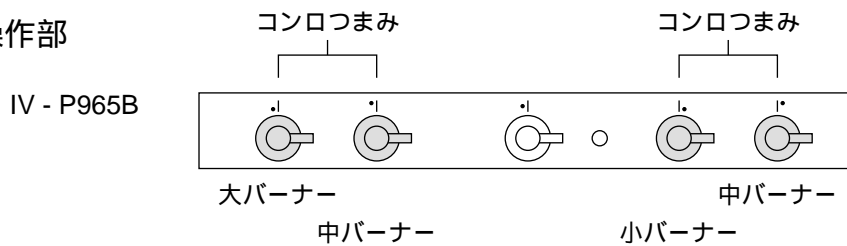

### コンロつまみ表示内容

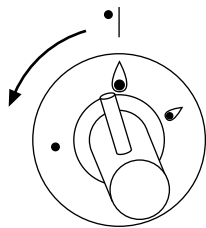
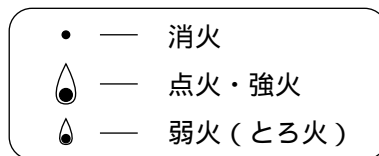

「点火」

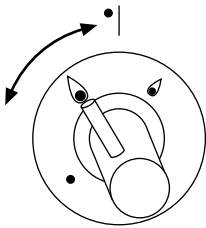

### 1 点火

コンロつまみを押しながら「」: 点火の位置まで左へ回します。数秒間押し続け、点火して炎が 10 秒程度安定したら手を離します。



「火力調整」

### 2 火力調整

「」: 強火から「」: 弱火の間で、ゆっくりと火力を調整してください。

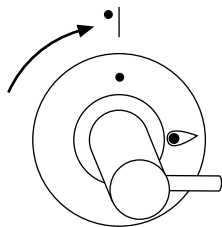

「消火」

### 3 消火

コンロつまみをいっぱいまで右へ回し、「」の位置で消火します。

## 《注意》

長期間ご使用にならないで点火する場合は、ガス管に空気が入り、点火しにくくなるため、点火時はコンロつまみを長めに押し続けたり、点火操作を繰り返し行ってください。

# グリルバーベキューの使い方

## 操作部

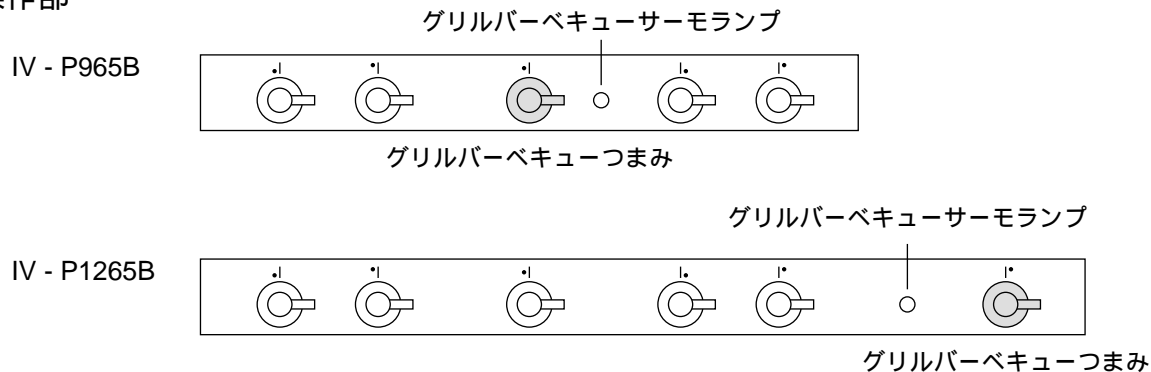

### グリルバーベキューつまみ表示内容

0	—	切
1 2 3 4 5 6 7 8 9 10 11 12	—	温度表示
▲ 50 • 100 • 150 • 200 • 250		温度目安 ( )

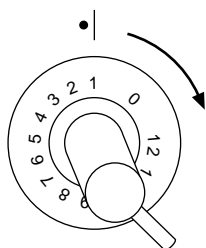

### スイッチ「入」

#### 1 スイッチを入れる

グリルバーベキューつまみを右へ回し、「1」の位置でスイッチが入ります。  
スイッチを入れると、グリルバーベキューサーモランプが点灯します。

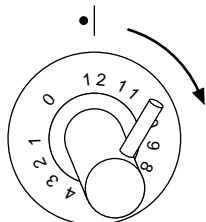

### 予熱

#### 2 予熱

グリルバーベキューつまみを、「12」の位置にし、ラバストーンを温めます。  
グリルバーベキューサーモランプが消えたら、予熱完了です。

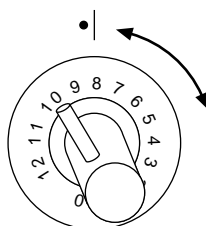

### 「温度設定」

#### 3 温度設定

「1」: 50 から「12」: 250 の間で、ゆっくりと温度を調整してください。

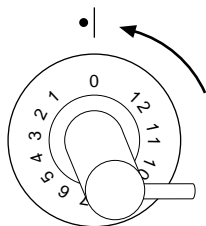

### スイッチ「切」

#### 4 調理

ごとくの上に調理する肉や魚を直接載せます。  
油等を使用せずに調理できます。

#### 5 スイッチを切る

グリルバーベキューつまみをいっぱいまで左へ回し、「0」の位置でスイッチが切れます。

## 立ち消え安全装置について

コンロには立ち消え安全装置（サーモカップル）がついています。  
風や煮こぼれ等によって消火した場合、自動的にガスが止まります。  
完全にガスが止まるまで数秒間かかります。

使用中、立ち消え安全装置が働いて消火したとき・・・

- 1 コンロつまみを回して「・」: 消火の位置にします。
- 2 窓や戸を開けて換気をし、周囲のガスが完全になくなるのを待ちます。
- 3 再びコンロつまみを回して、点火操作を行います。

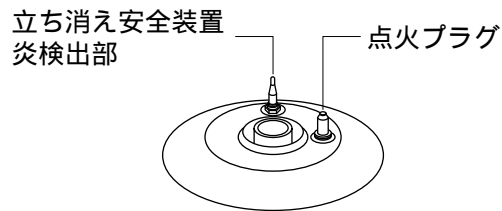

### 《注意》

立ち消え安全装置の炎検出部やバーナーキャップ、バーナー、バーナーポートに水滴や煮こぼれがついた時は、機器が冷めてからきれいに拭き取ってください。

点火不良の原因になります。

汚れを拭き取る際、点火プラグ、立ち消え安全装置の炎検出部に強い衝撃を与えないでください。

立ち消え、着火不良の原因になります。

## お手入れ方法

お手入れを行う際には、必ず電源（ブレーカー等）を切り、ガス栓を閉め、機器が冷めてから行ってください。



注意

お手入れは手袋をはめて行ってください。

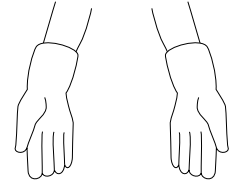

機器の角等でケガをする恐れがあります。

## バーナー

スポンジと台所用中性洗剤を使用して丸洗いしてください。

### 《お願い》

強くこすらないでください。  
表面塗装の変色、はく離の原因になります。

### 【バーナーの取付け】

バーナー、バーナーポートは正しくセットしてください。

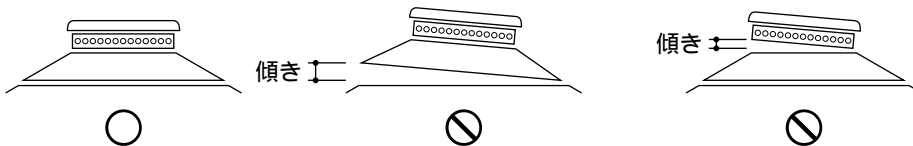

### 〔大バーナー〕

外炎バーナーの裏にあいている溝がバーナーポートについている突起に「カチッ」と音がするまで回しながらはめてください。

外炎バーナー（裏）

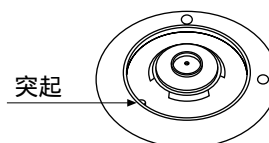
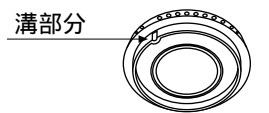

バーナーポート

バーナー（裏）



突起

バーナーポート

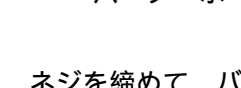

溝部分

### 〔中・小バーナー〕

バーナーの裏についている突起がバーナーポートにあいている溝に「カチッ」と音がするまで回しながらはめてください。

### 〔フィッシュバーナー〕

バーナーポートの裏からバーナー保持ピンを通し、ネジを締めて、バーナーとバーナーポートを固定してください。

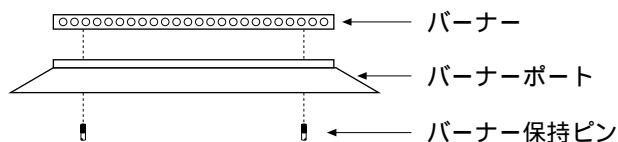

バーナー

バーナーポート

バーナー保持ピン

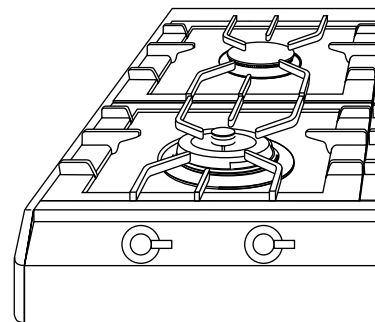
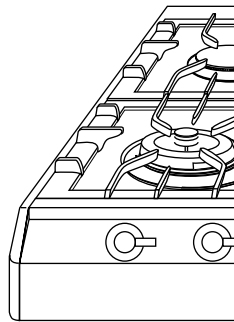

## トッププレート・ごとく

濡れ布きんで拭いてください。  
汚れのひどい時は、台所用中性洗剤  
クッキングペーパーで汚れを湿ら  
後、水洗いしてください。

## 《お願い》

シンナー・ベンジン・アルカリ性洗剤・研磨剤入り洗剤・たわし等は使用しないでください。

塗装の変質・剥がれの原因になります。

石けん水・食品のカス等をすき間に入れないでください。

故障の原因になります。



## 外回り

濡れふきんで拭き、汚れのひどい時は、台所用中性洗剤をご使用ください。

## 操作部

よく絞ったふきんで拭いてください。

## 《お願い》

洗剤を直接吹きつけないでください。

## ラバストーン

グリルバーベキュー用のごとくを外し、電熱ヒーターを持ち上げ、ラバストーン受け皿を取り外します。

ラバストーンを柔らかい布で包み込み、水で洗います。

汚れのひどい時は、台所用中性洗剤をご使用ください。

洗浄後、天日干しをする等、よく乾かしてください。

## バーナーキャップ・バーナーポート

洗剤と水をかけた  
らせ、半日置いた

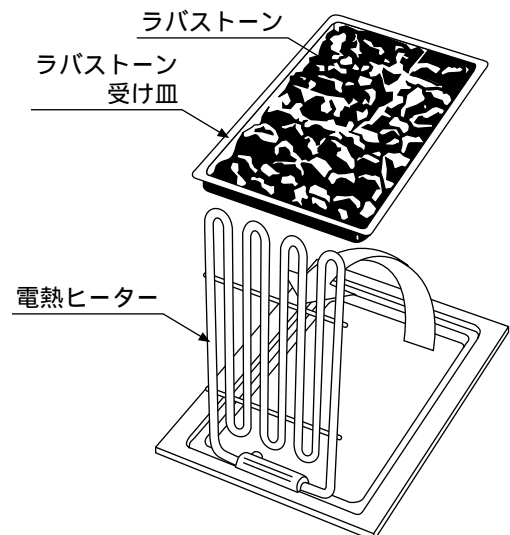
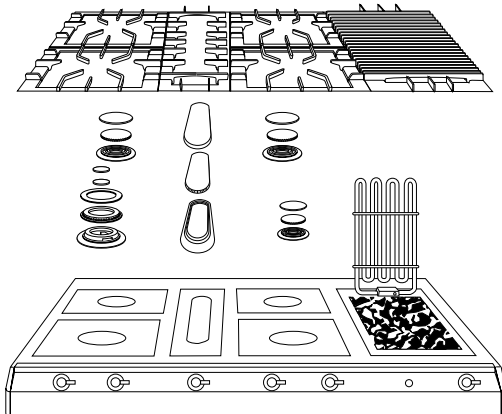

# 故障かな？と思う前に

故障と思う前に、次の内容をご確認ください。

それでも直らない時や原因がわからない時は、ガス栓を閉め、お買い上げの販売店または最寄りのガス事業所へご連絡ください。

症 状	ご確認ください
<ul style="list-style-type: none"><li>・放電しない</li><li>・点火しにくい</li><li>・点火してもすぐに消える</li></ul>	<ul style="list-style-type: none"><li>・ガス栓を全開にしていますか？</li><li>・ガス配管の中に空気が残っていませんか？ 点火操作を繰り返し行ってください</li><li>・LP ガスがなくなりかけていませんか？ 新しいLP ガス容器に切り換えてください</li><li>・点火する時に、つまみの押し方が不十分ではありませんか？ 消火状態にして、再度つまみをいっぱいまで押しながら回してください</li><li>・点火プラグ、立ち消え安全装置（サーモカップル）の炎検出部、バーナーやバーナーポート、バーナーキャップが濡れたり、汚れたりしていませんか？ 点火してもすぐに消える場合は、立ち消え安全装置の炎検出部が熱くなるまで、数秒間つまみを押してください</li></ul>
<ul style="list-style-type: none"><li>・グリルバーベキューサーモランプは点灯するが、全てのバーナーが放電しない</li></ul>	<ul style="list-style-type: none"><li>・電源が 100V になっていませんか？ 200V 専用電源に接続してください</li></ul>
<ul style="list-style-type: none"><li>・放電、グリルバーベキュー等電気が全て使用できない</li></ul>	<ul style="list-style-type: none"><li>・電源プラグがコンセントから抜けていませんか？</li><li>・元のブレーカーが落ちていませんか？</li></ul>
<ul style="list-style-type: none"><li>・炎に勢いが無い</li></ul>	<ul style="list-style-type: none"><li>・バーナー炎口が詰まっていますか？ (赤火となる寸前の状態です) バーナー炎口をきれいに掃除してください</li></ul>
<ul style="list-style-type: none"><li>・炎が揃わない</li></ul>	<ul style="list-style-type: none"><li>・バーナー炎口が詰まっていますか？ バーナー炎口をきれいに掃除してください</li></ul>
<ul style="list-style-type: none"><li>・炎が安定しない</li></ul>	<ul style="list-style-type: none"><li>・バーナーに直接風があたっていませんか？ バーナーに風があたらないように囲いを設けてください</li></ul>

## 症 状

## ご確認ください

- ・グリルバーベキューサーモランプが点灯しない



- ・グリルバーベキューの電熱ヒーターの温度が設定温度以上になっています  
電熱ヒーターの温度が設定温度より下がると点灯します

- ・異常音をたてて燃える



- ・バーナー炎口が詰まっていますか？  
バーナー炎口をきれいに掃除してください
- ・バーナー、バーナーポート、バーナーキャップを正しく取付けてありますか？

- ・ガスの臭いがする



- ・ガス配管等の接続は不完全になっていませんか？  
使用を中止して、ガス栓を閉めてください  
すぐにガス事業所に連絡してください

- ・イエローチップ  
(炎が黄色い又は赤い)  
[ 不完全燃焼 ]



- ・バーナー炎口が詰まっていますか？  
バーナー炎口をきれいに掃除してください
- ・排気の排出が不良で、新鮮な空気の供給が不十分ではありませんか？  
給気・排気を確実にとってください
- ・加湿器を使用していませんか？  
水分中のカルシウムにより、炎が赤くなりますが、心配ありません



# 保証書



品名	テーブルレンジ	IV - P965B	・	IV - P1265B
----	---------	------------	---	-------------

保証期間		1年間	お買い上げ日	年	月	日
お客様	ご住所	〒				
	お名前	様	TEL	( )	-	
販売店	住所					
	店名		TEL	( )	-	

太枠内に記入のない場合は無効になりますので、記入もれがないかご確認ください。もし、記入されていない場合には直ちにお買い上げの販売店にお申し出ください。本書は再発行いたしませんので、紛失しないよう大切に保管してください。

## 記

この保証書は、お客様の正しい使用状態において、万一機器本体が故障した場合に、本書記載内容で無料修理をさせていただきますことをお約束するものです。

- 1 取扱説明書、本体貼付ラベル等の注意書きに従って正常なご使用状態で、上記保証期間中に故障した場合には、お買い上げの販売店に出張修理をご依頼の上、本書をご提示ください。無料修理をさせていただきます。なお、離島および離島に準ずる遠隔地への出張を行った場合は、出張に要する実費を申し受けます。
- 2 ご転居の場合は、事前にお買い上げの販売店にご相談ください。
- 3 本書は日本国内においてのみ有効です。(This warranty is valid only in Japan.)
- 4 保証期間内でも次のような場合には有料修理になります。
  - (a) ご使用の誤りおよび不当な修理や改造による故障および損傷。
  - (b) お買い上げ後の据付け場所の移動、落下や運送上の故障および損傷。
  - (c) 火災、塩害、ガス害、地震、風水害、落雷およびその他の天災・地変による故障および損傷。
  - (d) 一般家庭用以外(例：業務用等)に使用された場合の故障および損傷。
  - (e) 車両、船舶等に備品として使用された場合に生じた故障および損傷。
  - (f) 本書のご提示がない場合。
  - (g) 本書にお買い上げ日、お客様名、販売店名の記入がない場合、あるいは字句を書き替えられた場合。

## 《お客様へ》

この保証書は、本書に明示された期間、条件のもとにおいて、無料修理をお約束するものです。従って、この保証書によって、お客様の法律上の権利を制限するものではありませんので、保証期間経過後の修理等についてご不明な場合は、お買い上げの販売店または、最寄りの弊社にお問い合わせください。詳しくは、アフターサービス欄をご覧ください。

## 修理記録

修理年月日	修理内容	担当者



## 仕様

品名	テーブルレンジ	
品番	IV - P965B	IV - P1265B
外形寸法	幅 900mm × 奥行 650mm × 高さ 95mm	幅 1200mm × 奥行 650mm × 高さ 95mm
質量 (本体重量)	45 kg	60 kg
点火方式	連続放電点火	
電源	単相 200V 50 / 60Hz 共用	
消費電力	2000 W	
ガス接続	PT1 / 2	
安全装置	立ち消え安全装置	
付属品	コード 1.5m ☺ (15A200V 専用コンセントが必要) 付	

使用ガス 使用ガス区分		1時間当たりのガス消費量 kW (LP ガス kg/h、都市ガス 13A kcal/h)				
		個々のガス消費量				全点火時
		大 (左前)	中 (左右後)	小 (右前)	フィッシュ	
IV - P965B	LP ガス	3.55 (0.254)	2.40 (0.172)	1.50 (0.108)		9.75 (0.699)
	都市ガス 13A	3.80 (3,300)	2.67 (2,300)	1.98 (1,700)		11.00 (9,460)
IV - P1265B	LP ガス	3.55 (0.254)	2.40 (0.172)	1.50 (0.108)	2.75 (0.197)	12.50 (0.896)
	都市ガス 13A	3.80 (3,300)	2.67 (2,300)	1.98 (1,700)	3.72 (3,200)	15.00 (12,900)

## アフターサービスについて

この取扱説明書をよくお読みの上、再度点検していただき異常のあるとき、又はお気づきの点がございましたら、工事店・販売店、又はトーヨーキッチンお客様相談室にお問い合わせください。

ご連絡して頂きたい内容

ご氏名    ご住所    電話番号    お買い上げ日    異常の内容    品番

製品の保証期間はお買い上げ後、取扱説明書に従って正常な使用状態において1年間です。

# MEMO

A series of horizontal dashed lines for writing.



トヨーキッチンホームページのオンラインショップ「SHOP TOYO KITCHEN」でオプションパーツをご購入頂けます。  
詳しくは、<http://www.toyokitchen.co.jp>をご覧ください。

**トヨーキッチン&リビング株式会社**

〒501 3295 岐阜県関市下有知6315 1  
電話 0575 (22) 1234 (代)

 **TOYO KITCHEN**  
トヨーキッチン&リビング株式会社  
お客様相談室  **0120-104078**  
〒107-0062 東京都港区南青山6-4-10

P9WP-TR103  
03.10