



ドロップイングリル

AI - P5029GE

取扱説明書

このたびは、お買い上げいただき
ありがとうございました。

この取扱説明書をよくお読みになって、
正しく又末永くお使いください。

取扱説明書は、いつでも見られる場所に
必ず保管し、必要な時にお読みください。

もくじ



・安全上のご注意	1 ~ 5
・各部の名称	6
・ご使用になる前に	7
・グリルの使い方	7 ~ 8
・お手入れ方法	9 ~ 10
・故障かな?と思う前に	11
・保証書	12
・仕様 /	13
ご相談窓口におけるお客様の個人情報のお取り扱いについて / アフターサービスについて	

安全上のご注意



必ずお守りください

ここに示した注意事項は、守らないと人身事故や、家財の損害に結び付くものです。
安全に関する重要な内容ですので、必ず守ってください。

表示内容を見逃して誤った使い方をしたときに生じる危害や損害の程度を、次の表示で区分し、説明しています。

 危険	この表示の欄は「取扱いを誤った場合、使用者が死亡または重傷を負うことがあり、かつその切迫の度合いが高い危害の程度」をいう。
 警告	この表示の欄は「取扱いを誤った場合、使用者が死亡または重傷を負うことが想定される危害の程度」をいう。
 注意	この表示の欄は「取扱いを誤った場合、使用者が傷害を負うことが想定されるか、または物的損害の発生が想定される危害・損害の程度」をいう。

お守りいただく内容の種類を、次の絵表示で区分し、説明しています。

	このような図記号は、製品の取扱いにおいて、その行為を禁止する図記号です。
	このような図記号は、製品の取扱いにおいて、指示に基づく行為を強制する図記号です。

危険

分解・修理・改造は絶対にしないでください。



分解禁止

火災、異常動作の原因になります。万一故障と思われた時は、お買い上げの販売店または最寄りの弊社にご連絡ください。

機器のすき間に金属物等異物を入れないでください。



ショートして感電や異常動作をしてケガをする恐れがあります。

警告

必ず銘板に表示されている電源（電圧）を使用してください。

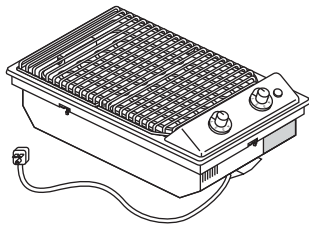

PS TOYO KITCHEN トヨキッチン&リビング株式会社 製造 No.	電気グリル	5029GE
	定格電圧	単相 200V
	定格消費電力	2320W
	定格周波数	50/60Hz

銘板は機器前面に貼ってあります。

異なる電源を使用した場合、感電、火災、機器故障の原因になります。
異なっている場合は、お買い上げの販売店にご連絡ください。

壁等周囲との間は開けてください。

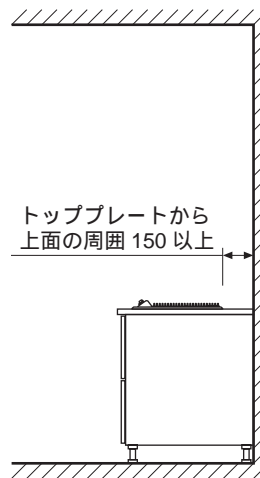
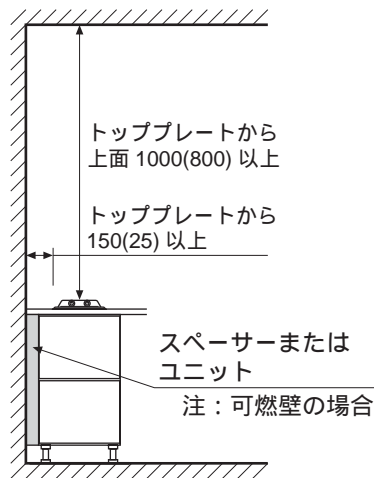

[単位：mm]

() 内寸法は、不燃板
または防熱板を取付けた
場合を示す。

近すぎると壁等が異常に過熱され、発火・火災になる恐れがあります。正常でない場合は、お買い上げの販売店にご連絡ください。（据付工事説明書に記載された距離をとることが義務づけられています。）

機器の上や周辺には燃えやすいものを置かないでください。

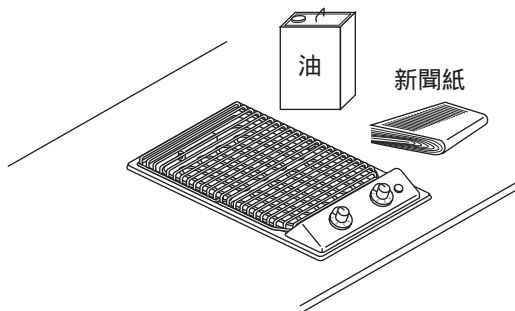

過熱による発火で火災の原因になります。

シンナーやベンジン等を機器の近くで使用しないでください。

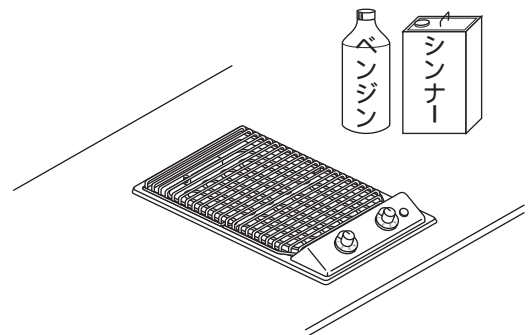

爆発により、やけどや火災の恐れがあります。

専用ブレーカーにつながれた専用コンセントを使用してください。



他の器具と併用した分岐コンセントを使用すると、異常発熱して発火することがあります。また修理時にブレーカーを落とすと他の器具にも影響が出ます。

移動、再据付けはしないでください。



不備があると火災の原因になります。設置、移動、再据付けを行う場合は、必ずお買い上げの販売店にご連絡ください。

子供だけで使わせないでください。

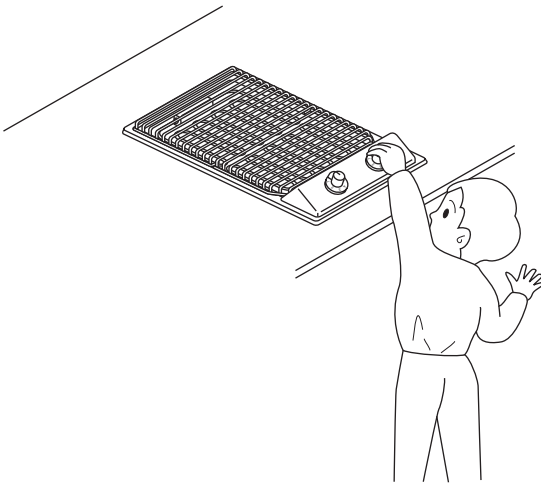

誤使用によるやけど、ケガの恐れがあります。

スプレー缶を機器の近くに置かないでください。

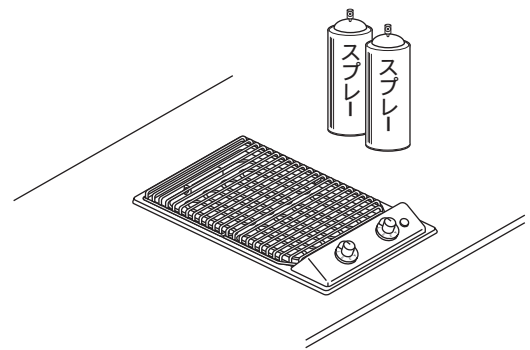

爆発により、やけどや火災の恐れがあります。

アースを確実にとってください。



取付けないで使用すると、故障や漏電の時に感電する恐れがあります。取付けはお買い上げの販売店にご依頼ください。

操作部や機器内部に水をかけないでください。

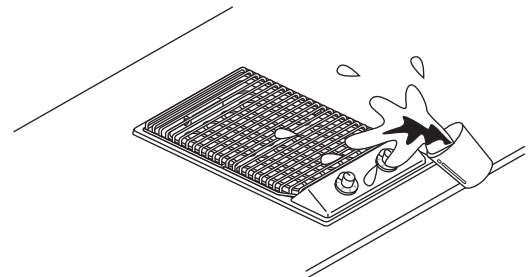

スイッチをつけたままで機器から離れないでください。



火災、機器焼損の原因になります。

電気部品に水が進入し、感電することがあります。

⚠ 注意

何も載せない状態で、必要以上に加熱しないでください。

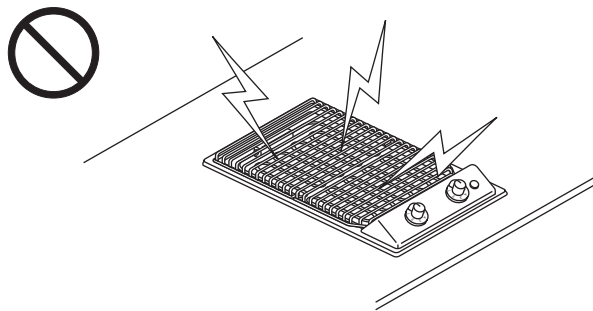

周囲の異常過熱により、やけどや火災の原因になります。

使用中は機器に顔を近づけないでください。



熱でやけどや髪を焦がす恐れがあります。

お手入れは手袋をはめて行ってください。

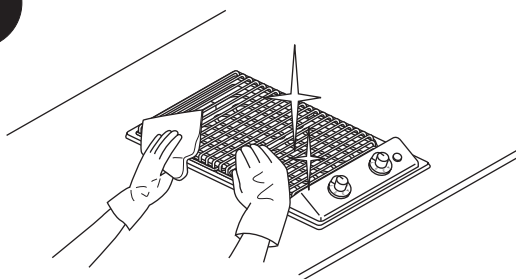

機器の角等でケガをする恐れがあります。

電源プラグを抜く時は、電源コードを持たないでください。

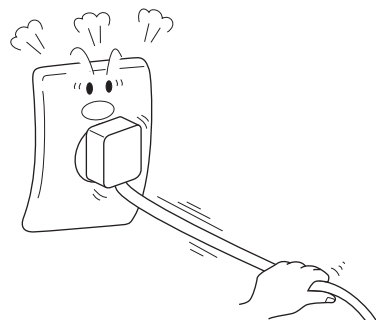

感電やショートして発火する恐れがあります。

使用中、使用直後は操作部以外には触れないでください。



接触禁止

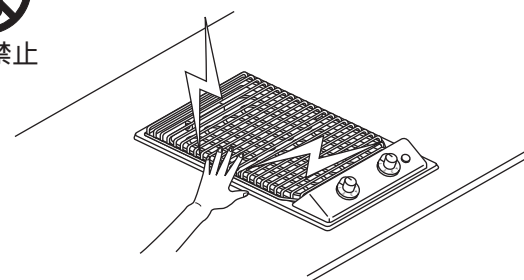

機器上面、ごとくおよびその周辺は高温になるため、やけどをする恐れがあります。

調理以外には使用しないでください。



衣類の乾燥等調理以外に使用すると、過熱、異常動作、発火、やけどの原因になります。

電源コードを傷つけたり、加工したり、無理に曲げたり、引っ張ったり、ねじったり、束ねたりしないでください。また重いものを載せたり、挟み込んだりしないでください。



電源コードが破損して、感電、火災の原因になります。

濡れた手で電源プラグの抜き差しはしないでください。



感電やケガの恐れがあります。

ごとくや内部サポート、受け皿、ラバストーン、ラバストーン用バスケットを水洗いした後は、よく水気を切ってください。

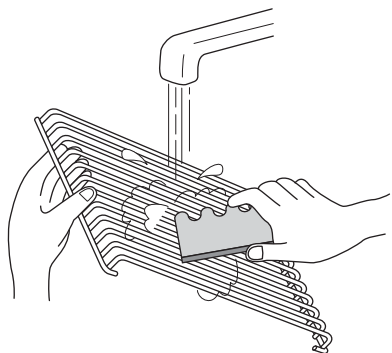

水分が残ったままセットすると、感電の恐れがあります。

電源プラグの刃および、刃の取付け面にほこりが付着している場合はよく拭いてください。

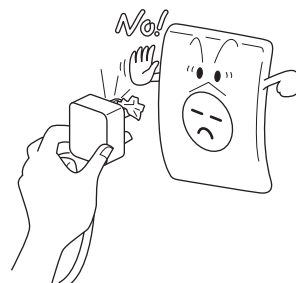

火災の原因になります。

長期間ご使用にならない時は、電源（ブレーカー等）を切ってください。

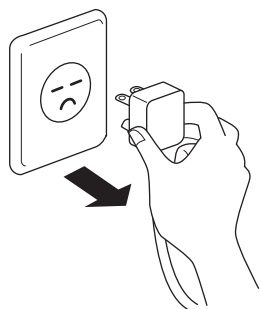

絶縁劣化による感電や漏電火災の原因になります。

雷時は電源（ブレーカー等）を切ってください。

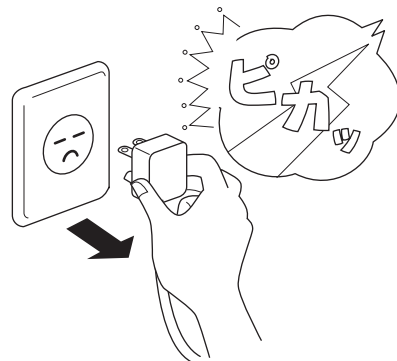

雷による一時的な過電流で電子部品が損傷する恐れがあります。

電源コードや電源プラグが傷んだり、コンセントの差し込みがゆるい時は、使用しないでください。



感電やショートして発火する恐れがあります。

車両、船舶での使用はしないでください。



使用中に機器が傾いたりして、火災ややけどの原因になります。

各部の名称

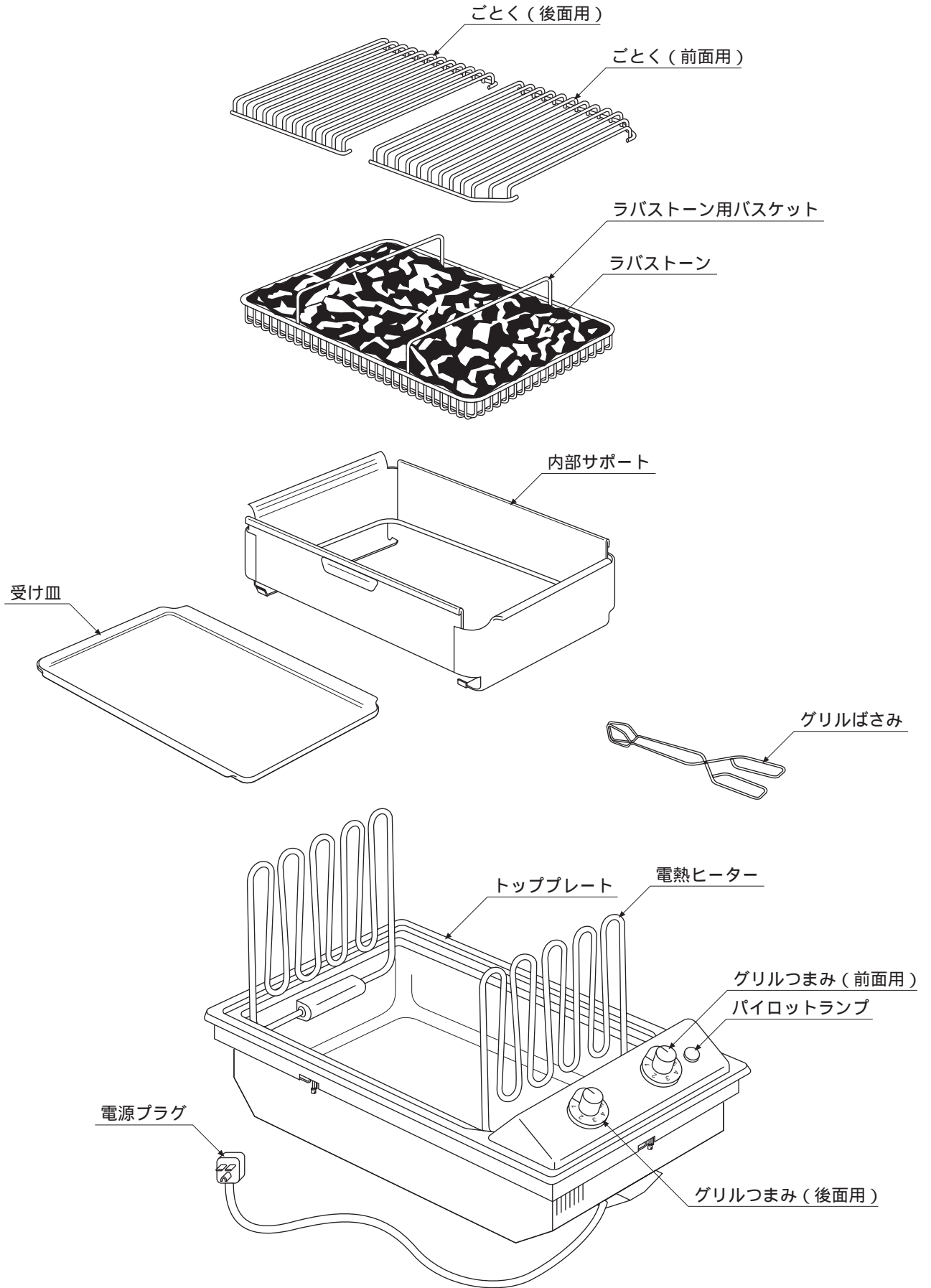

ご使用になる前に

グリルをご使用になる前に、ごとくとグリルばさみを中性洗剤できれいに洗ってください。
お手入れをした後は、よく水気を切ってください。

グリルの使い方

操作部

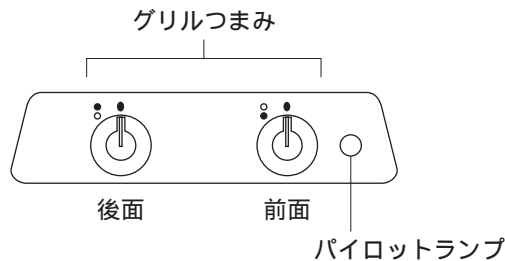

グリル目盛り	1	2	3	4	5	6
	▲	▲	▲	▲	▲	▲
目安温度	90	110	150	200	270	300

温度表示は、各ごとくの中心部分の目安温度を示します。
およその目安ですので、使用環境等により、多少の温度差があります。

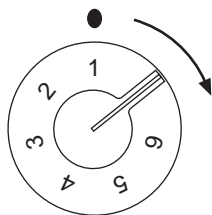

「スイッチ 入」

1 スイッチ「入」

グリルつまみを回すとスイッチが入ります。
スイッチを入れるとパイロットランプが点灯します。

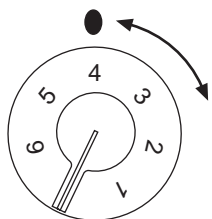

「温度調整」

2 温度調整

「1」から「6」の間で、温度を調整してください。

3 予熱

食品をごとくの上に置く前に、あらかじめ熱しておきます。
10～20分程度で温まります。

4 調理

食品をごとくの上に置き、調理します。

グリルは前面と後面の2面に分かれています。

一度に全面の使用はもちろん、片面のみ使用も可能です。

また前面と後面で温度設定を変えて調理ができます。

調理に合わせてご使用ください。

片面のみでも、全面でもどちらかのスイッチを入れるとパイロットランプが点灯します。

【片面のみ使用する場合】

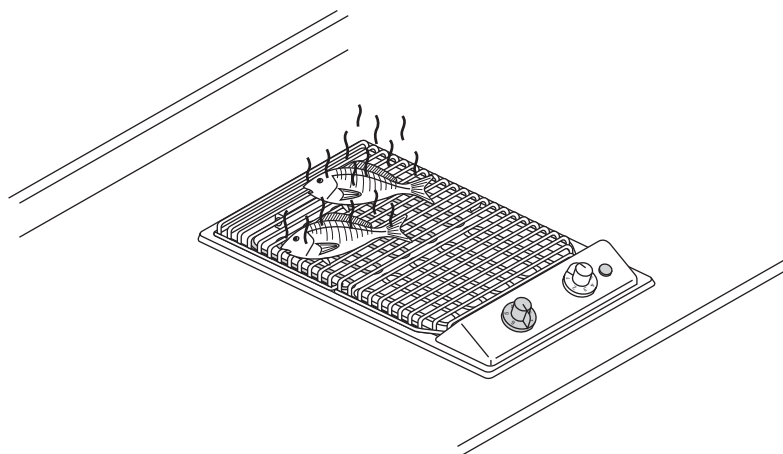

左側のグリルつまみが後面、右側のグリルつまみが前面です。使用するグリルの温度を設定して調理を行います。

【全面使用する場合】

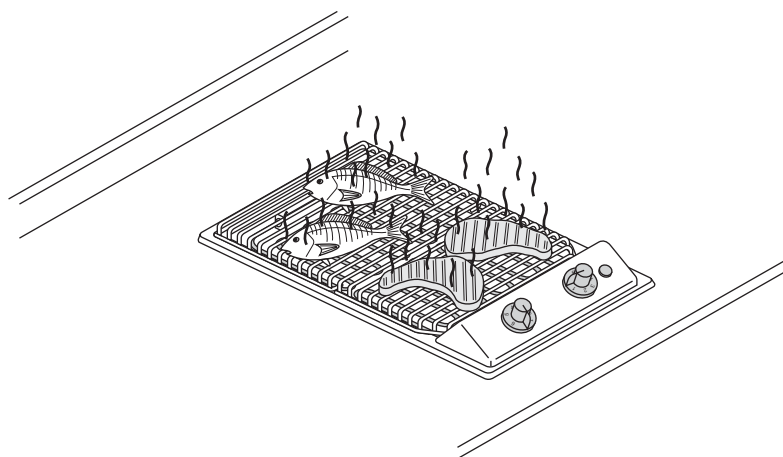

左側のグリルつまみが後面、右側のグリルつまみが前面です。調理に合わせて、それぞれの温度を設定して調理を行います。

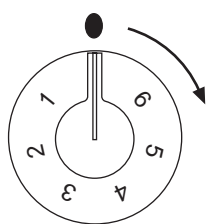

5 スイッチ「切」

グリルつまみを元の位置に戻してスイッチを切ります。

スイッチを切るとパイロットランプも消えます。

ただし、調理終了後、ラバストーンに吸収された油が燃えるまで2、3分程スイッチを入れたままにしてください。

「スイッチ 切」

お手入れ方法

お手入れを行う際には、必ず電源（ブレーカー等）を切り、機器が冷めてから行ってください。



注意

お手入れは手袋をはめて行ってください。

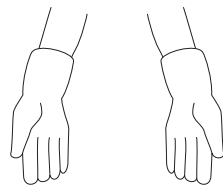

機器の角等でケガをする恐れがあります。

ごとく、ラバストーン用バスケット、内部サポート、受け皿、グリルばさみ

濡れ布きんで拭いてください。
汚れのひどい時は、台所用中性洗剤と水をかけたクッキングペーパーで汚れを湿らせ、半日置いた後、水洗いしてください。

本体

濡れ布きんで拭いてください。
汚れのひどい時は、台所用中性洗剤をご使用ください。

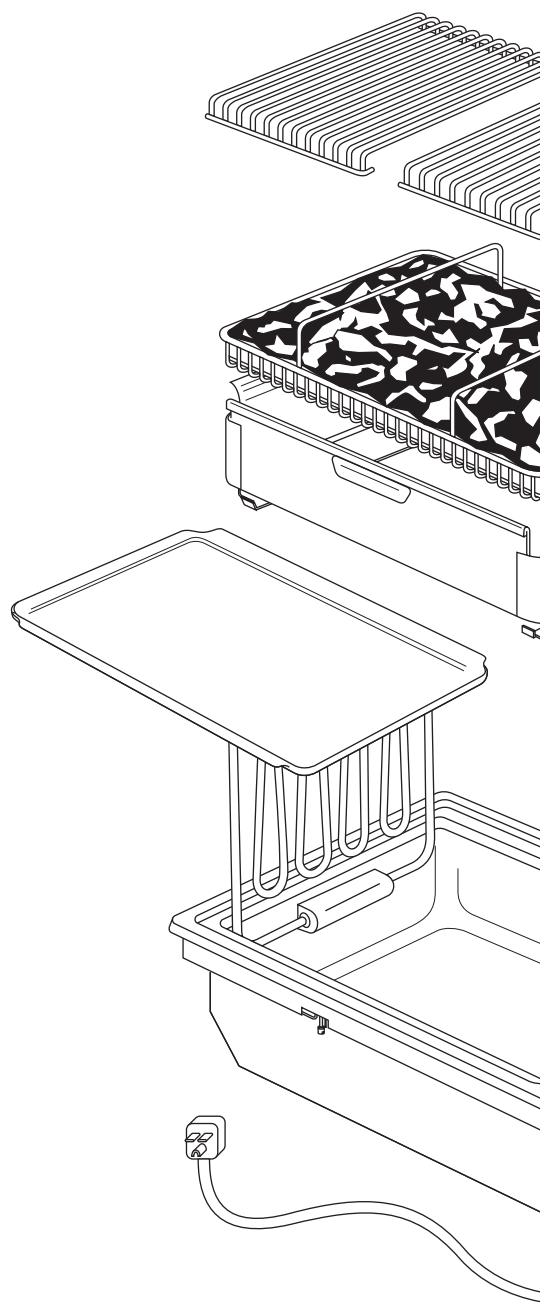

《お願い》

シンナー・ベンジン・アルカリ性洗剤・研磨剤入り洗剤・たわし等は使用しないでください。

塗装の変質・剥がれの原因になります。

石けん水・食品のカス等をすき間に入れないでください。

故障の原因になります。

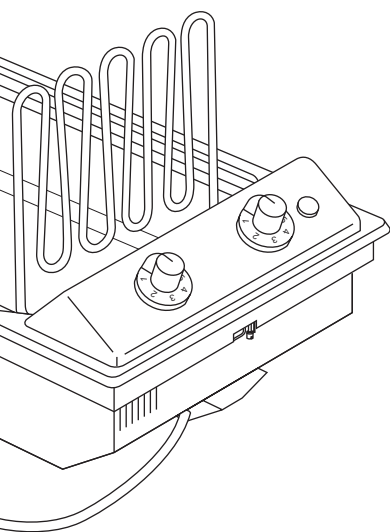
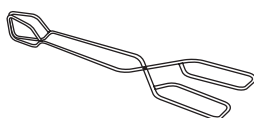
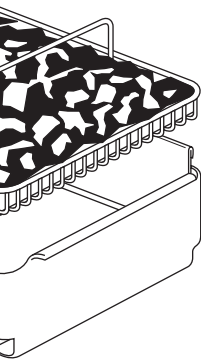
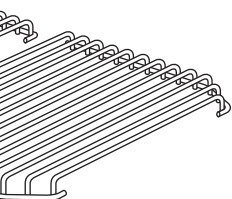

操作部

よく絞ったふきんで拭いてください。

《お願い》

洗剤を直接吹きつけないでください。

ラバストーン

ごとくを外し、電熱ヒーターを持ち上げ、ラバストーン用バスケットを取り出します。

ラバストーンを柔らかい布で包み込み、水で洗います。

汚れのひどい時は、台所用中性洗剤をご使用ください。

洗淨後、天日干しをする等、よく乾かしてください。

故障かな？と思う前に

故障と思う前に、次の内容をご確認ください。

それでも直らない時や原因がわからない時は、お買い上げの販売店または最寄りの弊社へご連絡ください。

症 状

- ・スイッチが入らない



ご確認ください

- ・電源プラグがコンセントから抜けていませんか？
- ・元のブレーカーが落ちていませんか？
- ・電源が100Vになっていませんか？
200V専用電源に接続してください



保証書



品名	ドロップイングリル	AI - P5029GE
----	-----------	--------------

保証期間	1年間	お買い上げ日	年	月	日
お客様	ご住所	〒			
	お名前	様	TEL	()	-
販売店	住所				
	店名		TEL	()	-

太枠内に記入の無い場合は無効になりますので、記入漏れが無いかご確認ください。もし、記入されていない場合には直ちにお買い上げの販売店にお申し出ください。本書は再発行いたしませんので、紛失しないよう大切に保管してください。

記

この保証書は、お客様の正しい使用状態において、万一機器本体が故障した場合に、本書記載内容で無料修理をさせていただきますことをお約束するものです。

- 1 取扱説明書、本体貼付ラベル等の注意書きに従って正常なご使用状態で、上記保証期間中に故障した場合には、お買い上げの販売店に出張修理をご依頼の上、本書をご提示ください。無料修理をさせていただきます。なお、離島および離島に準ずる遠隔地へのお出張を行った場合は、出張に要する実費を申し受けます。
- 2 ご転居の場合は、事前にお買い上げの販売店にご相談ください。
- 3 本書は日本国内においてのみ有効です。(This warranty is valid only in Japan.)
- 4 保証期間内でも次のような場合には有料修理になります。
 - (a) ご使用の誤りおよび不当な修理や改造による故障および損傷。
 - (b) お買い上げ後の据付け場所の移動、落下や運送上の故障および損傷。
 - (c) 火災、塩害、ガス害、地震、風水害、落雷およびその他の天災・地変による故障および損傷。
 - (d) 一般家庭用以外（例：業務用等）に使用された場合の故障および損傷。
 - (e) 車両、船舶等に備品として使用された場合に生じた故障および損傷。
 - (f) 本書のご提示が無い場合。
 - (g) 本書にお買い上げ日、お客様名、販売店名の記入が無い場合、あるいは字句を書き替えられた場合。

《お客様へ》

この保証書は、本書に明示された期間、条件のもとにおいて、無料修理をお約束するものです。従って、この保証書によって、お客様の法律上の権利を制限するものではありませんので、保証期間経過後の修理等についてご不明な場合は、お買い上げの販売店または、最寄りの弊社にお問い合わせください。詳しくは、アフターサービス欄をご覧ください。

修理記録		
修理年月日	修理内容	担当者

仕様

品名	ドロップイングリル
品番	AI - P5029GE
外形寸法 (mm)	W290 x D500 x H160
質量 (本体重量)	13kg
電源	単相 200V 50 / 60Hz 共用
消費電力	2320W
付属品	コード 1.5m ㊟ (15A200V 専用コンセントが必要) 付

ご相談窓口におけるお客様の個人情報のお取り扱いについて

弊社および弊社関係会社（以下「弊社」）は、お客様よりお知らせいただきましたお客様の氏名・住所等の個人情報（以下「個人情報」）を下記の通りお取り扱いします。

1. 弊社は、お客様の個人情報を弊社製品のご相談への対応や修理およびその確認等に利用させていただき、これらの目的のためにご相談内容の記録を残すことがあります。
なお、修理やその確認業務を弊社の協力会社に委託する場合、法令に基づく義務の履行または権限の行使のために必要な場合、その他正当な理由がある場合を除き、弊社以外の第三者に個人情報を開示・提供いたしません。
2. 弊社は、お客様の個人情報を適切に管理します。
3. お客様の個人情報に関するお問い合わせは、ご相談いただきましたご相談窓口にご連絡ください。

アフターサービスについて

この取扱説明書をよくお読みの上、再度点検していただき異常のあるとき、又はお気づきの点がございましたら、工事店・販売店、又は弊社ユーザーサポートセンターにお問い合わせください。

ご連絡して頂きたい内容

・ご氏名 ・ご住所 ・電話番号 ・お買い上げ日 ・異常の内容 ・品番

製品の保証期間はご購入後、取扱説明書に従って正常な使用状態において1年間です。

MEMO

A series of horizontal dashed lines for writing.

トーヨーキッチンホームページのオンラインショップ「SHOP TOYO KITCHEN」でオプションパーツをご購入頂けます。
詳しくは、<http://www.toyokitchen.co.jp>をご覧ください。

トーヨーキッチン&リビング株式会社

〒107-0062 東京都港区南青山 6 - 4 - 10

<http://www.toyokitchen.co.jp>

ユーザーサポートセンター 東京・南青山

お問い合わせFAX 03-3406-0750 info@toyo1.toyokitchen.co.jp

東京 03-5485-8998 名古屋 052-709-1040 大阪 06-6241-1040
福岡 092-729-1040 金沢 076-264-1040 岡山 086-243-6111

P9WP-TR141

06.10