

## スパイコファニチャー

【ブルマ】

BURMAパッケージ SFPT-BUR

【モンツァ】

MONZAパッケージ SFPT-MON

【ミラ】

MIRAパッケージ SFPT-MIR

## 取扱説明書

このたびは、お買いあげいただき、ありがとうございました。

この取扱説明書をよくお読みになつて、正しく又末永くお使いください。

取扱説明書は、いつでも見られる場所に保管し、必要な時にお読みください。

### もくじ

#### 取扱説明書

- ・安全上のご注意 ..... 1
- ・組立方法（ブルマパッケージ）..... 2
- ・組立方法（モンツァ/ミラパッケージ）..... 3
- ・お手入れ方法 ..... 4
- ・製品寸法/アフターサービスについて ..... 裏表紙

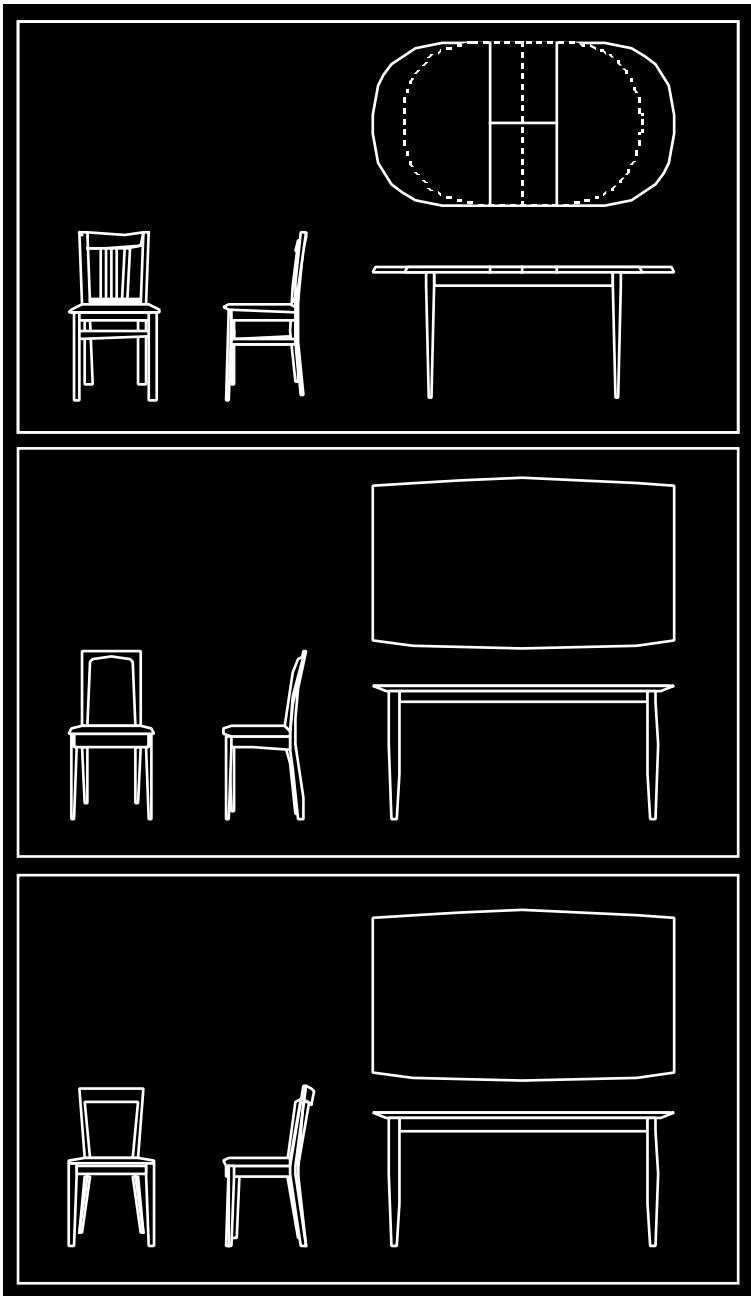

# 安全上のご注意 必ずお守りください

ここに示した注意事項は、



守らないと人身事故や、家財の損害に結び付くものです。

安全に関する重要な内容ですので、必ず守ってください。

表示内容を無視して、誤った使い方をしたときに生じる危害や損害の程度を、次の表示で説明しています。

 <b>注意</b>	この表示の欄は「障害を負う危険が想定される場合及び物的損害のみの発生が想定される」内容です。
---	--

お守りいただく内容の種類を、次の絵表示で区分し、説明しています。

	この絵表示は、してはいけない「禁止」内容です。
	この絵表示は、必ず行う「強制」内容です。

組立て完了後、説明書の内容にしたがって、各部の点検を行い、異常のないことを確かめてください。

## 注意

テーブルトップを伸縮させる場合は慎重に行ってください。

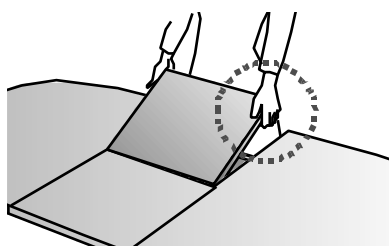

手をはさんだりしてけがをする恐れがあります。

脚の取付けは、しっかり固定してください。

思わぬ事故、故障の原因となる恐れがあります。



テーブル・椅子の上に登ったり、テーブルトップに体重をかけたりしないでください。

思わぬ事故の原因になります。



# 組立方法

ブルマ  
BULMAパッケージ  
SFPT-BUR

テーブル (SFTB1-BORA40C) × 1台  
椅子 (SFCH1-BURMA40A) × 4脚

## 各部名称

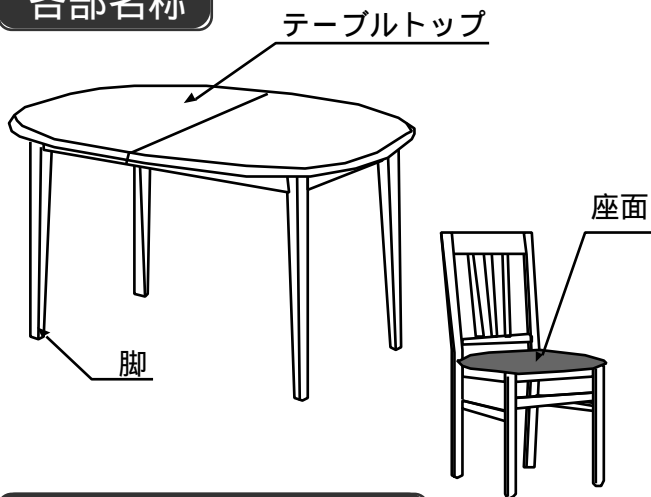

## 付属部品及び工具

下記の部品及び工具を、ご確認ください。



## 脚の取付け

脚の取付けはしっかり固定してください。  
思わぬ事故、故障の原因となる恐れがあります。

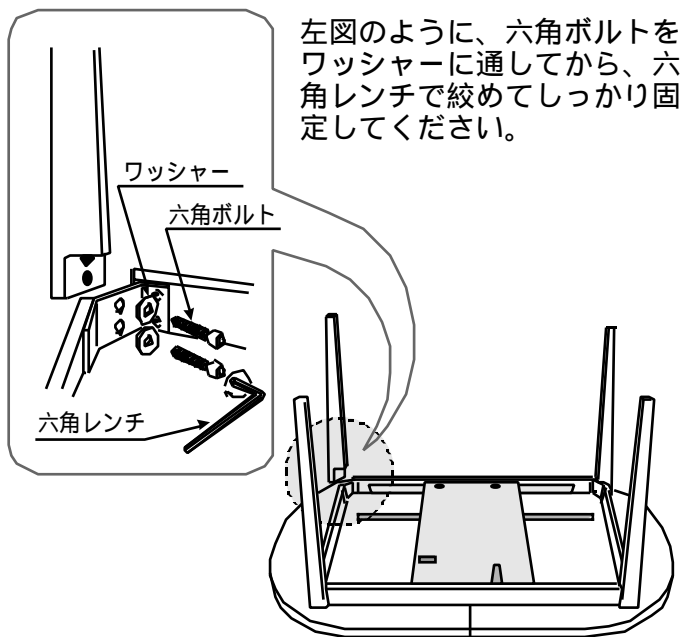

# テーブルの伸縮方法

テーブルトップを伸縮をさせる場合は慎重に行ってください。



手をはさんだりしてけがをする恐れがあります。

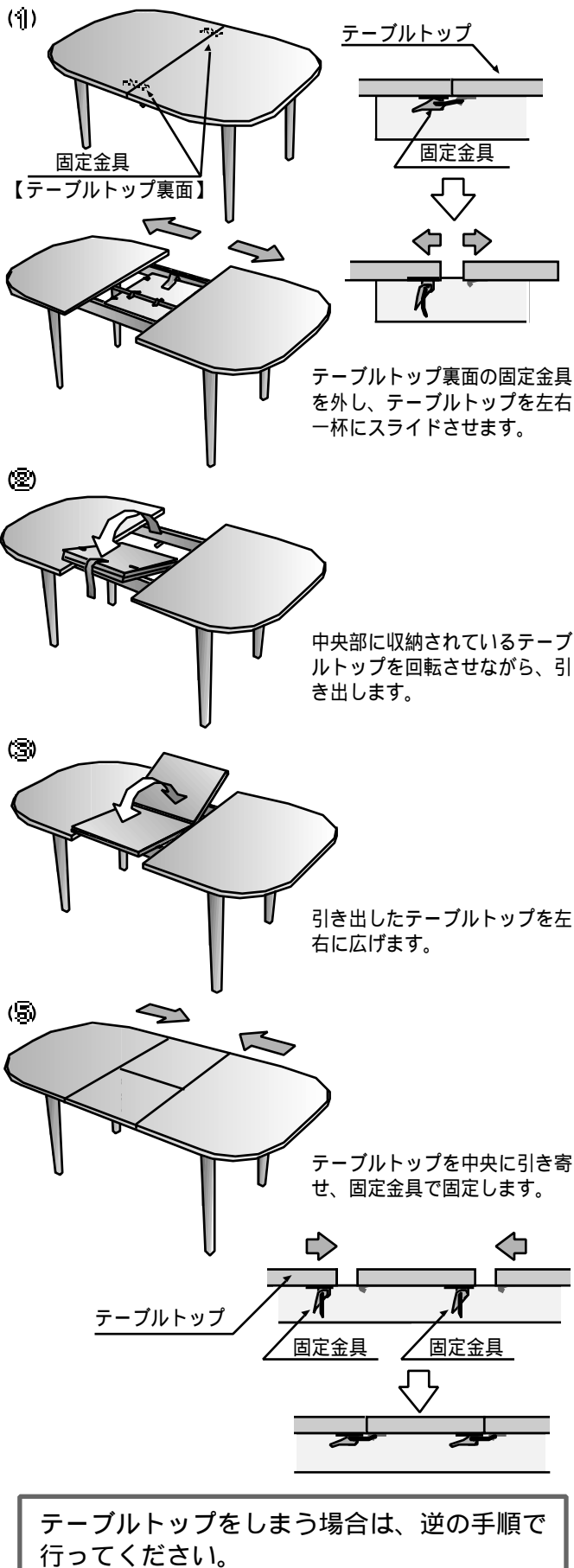

# 組立方法

## モンザ MONZAパッケージ SFPT-MON

テーブル (SFTB1-MONZA40S) × 1台  
椅子 (SFCH1-MONZA40G) × 4脚

### 各部名称

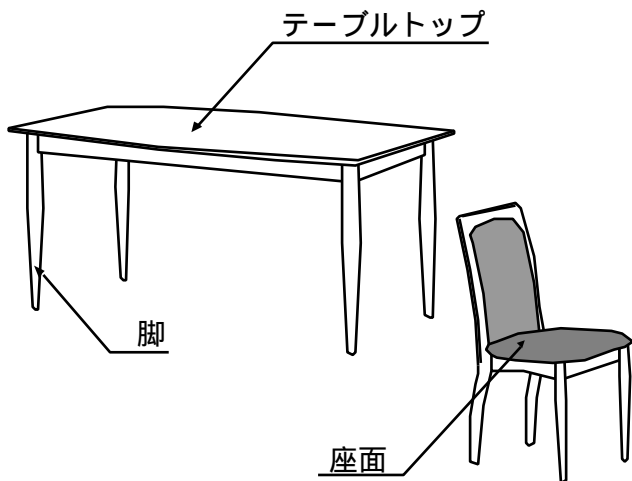

## ミラ MIRAパッケージ SFPT-MIR

テーブル (SFTB1-MONZA40S) × 1台  
椅子 (SFCH1-MIRA40B) × 4脚

### 各部名称

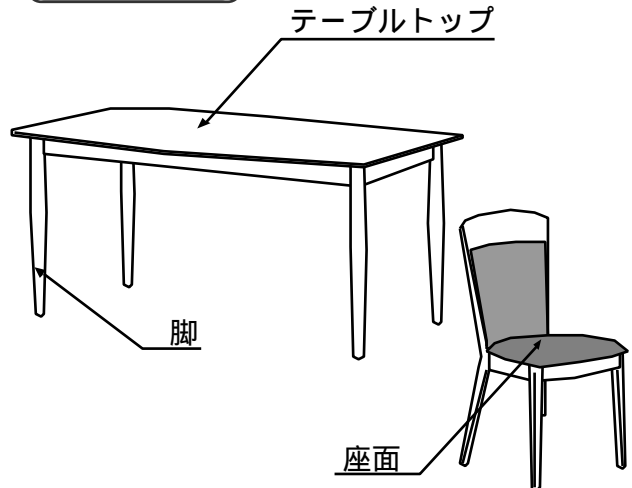

### 付属部品及び工具

部品及び工具をご確認ください。

六角ボルト  
(脚部取付用)  
8個



ワッシャー  
(脚部取付用)  
8個



六角レンチ  
1個



### 脚の取付け

脚の取付けはしっかり固定してください。  
思わぬ事故、故障の原因となる恐れがあります。

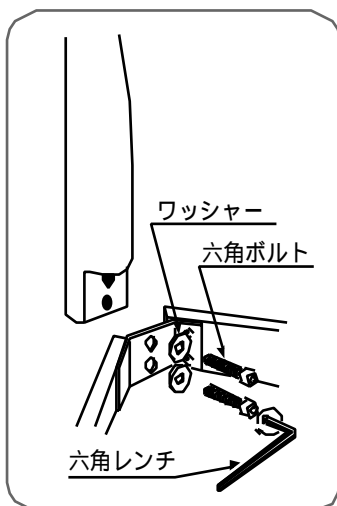

左図のように、六角ボルトをワッシャーに通してから、六角レンチで絞めてしっかり固定してください。

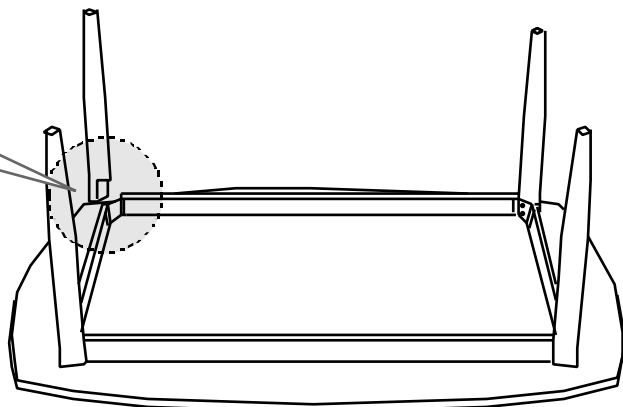

# お手入れ方法

- ① 通常のお手入れは、柔らかい布でから拭きしてください。

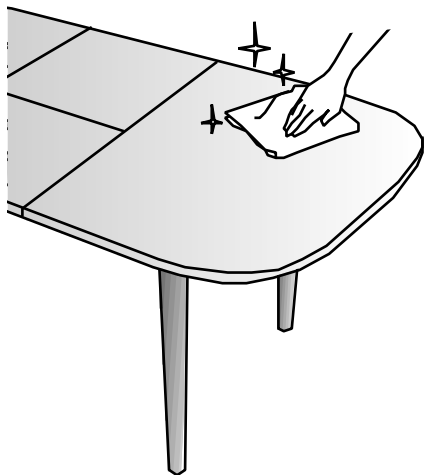

- ② 汚れは、中性洗剤をうすめて、やわらかい布にしみこませて拭き、水を含んだ布で洗剤をふき取った後、乾いた布でから拭きしてください。

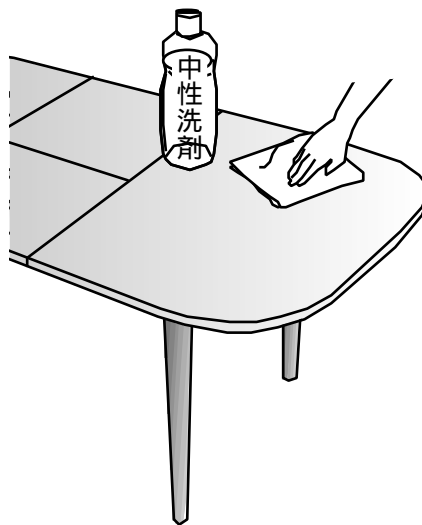

- ③ シンナー・ベンジンなど溶剤のご使用は、絶対におやめください。シミが残る原因になります。



製品寸法

BULMA パッケージ  
【ブルマ】  
SFPT-BUR

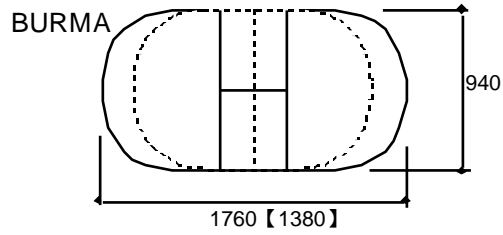
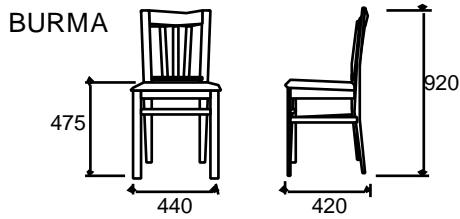

MONZA パッケージ  
【モンツァ】  
SFPT-MON

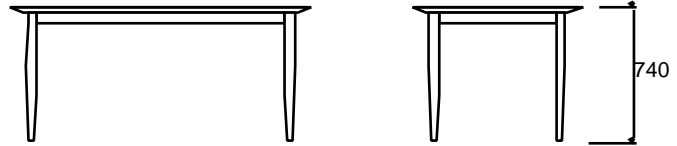
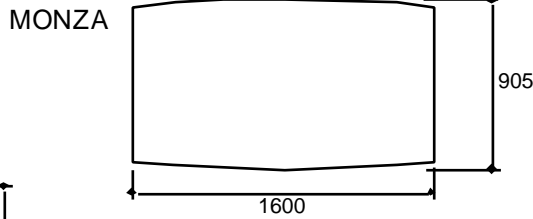
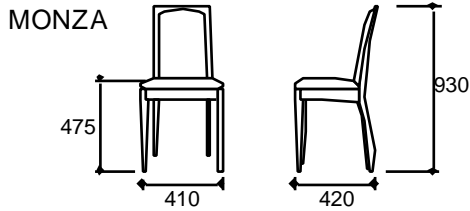

MIRA パッケージ  
【ミラ】  
SFPT-MIR

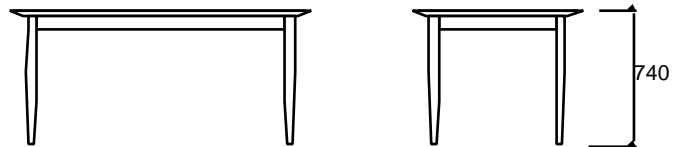
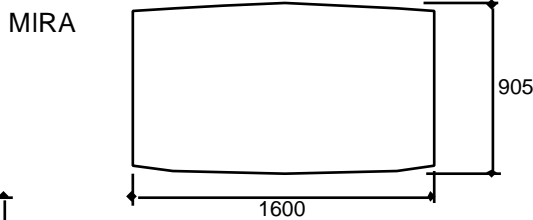
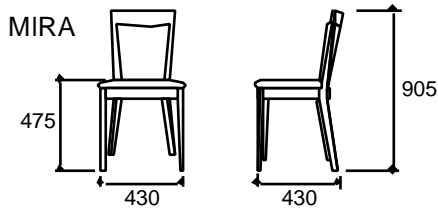

アフターサービスについて

この取扱説明書をよくお読みの上、再度点検していただき異常のあるとき、又はお気づきの点がございましたら、工事店・販売店、又は下記のトーヨーキッチンお客様相談室にお問い合わせください。

ご連絡して頂きたい内容

ご氏名    ご住所    電話番号    お買い上げ日    異常の内容    品番

製品の保証期間はご購入後、取扱説明書にしたがって正常な使用状態において1年間です。

 トーヨー工業株式会社

〒501-32 岐阜県関市下有知6315-1  
電話 0575 (22) 1234 (代)



P9WP-TR72  
6.10