

洗髪洗面化粧台

SVFD.A -75-90-120
シリーズ シリーズ

取扱説明書・据付工事説明書

このたびは、お買い上げいただき
 ありがとうございます。

- この取扱説明書をよくお読みになって、
 正しく又末永くお使いください。
- 取扱説明書は、いつでも見られる場所に
 必ず保管し、必要な時にお読みください。

もくじ	取扱説明書	
	安全上のご注意	1～2
	ご使用に際して／お手入れ方法／	2～4
	アフターサービスについて	
	据付工事説明書	
	安全上のご注意／据付け前の確認	5～6
	据付け方法／据付け後の点検・清掃	裏表紙

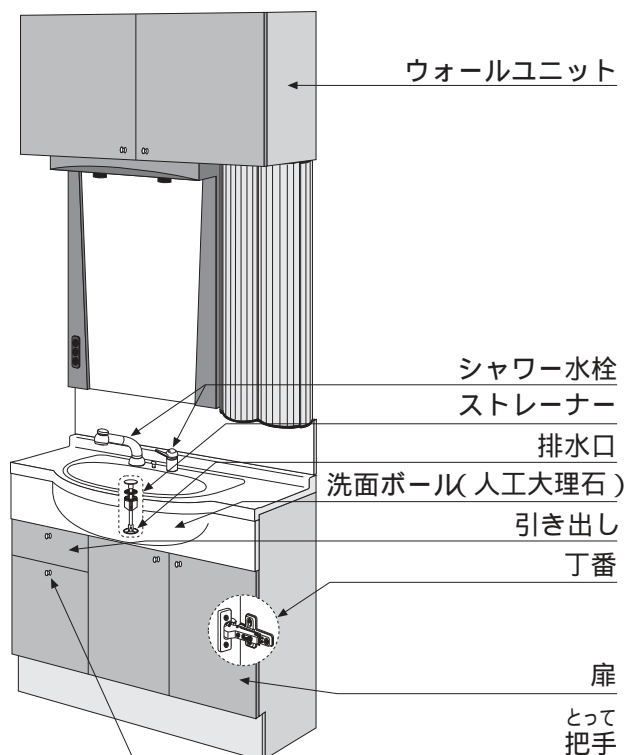

取扱説明書



安全上のご注意

必ずお守りください



ここに示した注意事項は、守らないと人身事故や、家財の損害に結び付くものです。

安全に関する重要な内容ですので、必ず守ってください。

表示内容を見逃して誤った使い方をしたときに生じる危害や損害の程度を、次の表示で区分し、説明しています。

 警告	この表示の欄は「死亡または重傷を負う可能性が想定される」内容です。
 注意	この表示の欄は「傷害を負う危険が想定される場合および物的損害のみの発生が想定される」内容です。

お守りいただく内容の種類を、次の絵表示で区分し、説明しています。

	このような図記号は、してはいけない「禁止」内容です。
	この図記号は、必ず実行していただく「強制」内容です。

警告

電気コンセントの表示容量（ワット）をこえる電気器具を使わないでください。

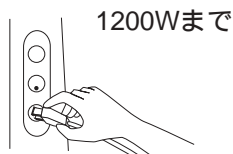

発熱により、火災の原因になることがあります。

スイッチ・コンセントに水をかけないでください。

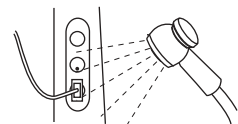

感電や火災の原因になることがあります。

⚠ 注意

ぬれた手でコンセントにさわらないでください。



感電する恐れがあります。

電源プラグのほこりは定期的にとってください。



ほこりと湿気で絶縁不良となり火災発生の恐れがあります。乾いた布でふいてください。

とって

扉や把手にぶら下がらないでください。



扉がはずれて、けがをする恐れがあります。

棚受け（ダボ）は確実に奥まで差し込んでください。

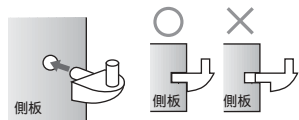

棚板が落下して、けがをする恐れがあります。

固形または粉末の塩素系洗浄剤・漂白剤は、使ったり、近づけたりしないでください。



水や湿気に反応して発生するガスが、ステンレス等の金属やゴムの腐食・劣化の原因になります。保管の場所や方法に十分注意してください。その他の洗浄剤・漂白剤は使用上の注意をよく読んでお使いください。

電球は指定のワット数と形状のものをお使いください。



ワット数や形状が大きいと火災の原因になることがあります。

扉が傾いたり、ガタついている時は、丁番のねじをしめなおしてください。

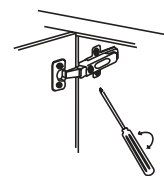

扉が落ちて、けがをする恐れがあります。

扉を大きく開けすぎないでください。



扉がはずれて、けがをする恐れがあります。

組込まれる機器・水栓金具などについては、それぞれの取扱説明書及び製品本体に表示されている事項をお守りください。



使い方を誤ると、思わぬ事故や故障の原因になることがあります。

棚板、引き出し、その他のパーツ類には、指定の荷重以上載せないでください。



載せているものが落ち、けがをする恐れがあります。

ご使用に際して

排水口に、目詰まりするものを流さないでください。

ストレーナーを掃除する場合は、排水口からストレーナーを取りだしゴミ、毛髪などはこまめにお取り除きください。

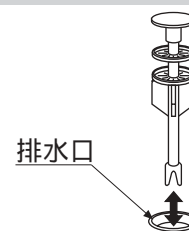

引出しの取り外し方

SVFA - 75・90・120
タイプの場合のみ適用。

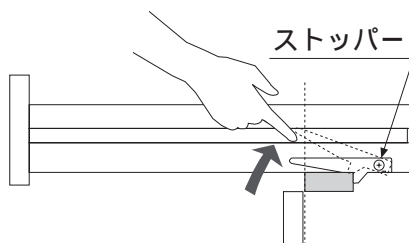

向かって右側奥のストッパーを、指で上に上げると、引き出しが取り外せます。引き出しを入れるときは、そのまま水平に押し入れてください。

SVFDアルミ引出しの前板調整方法

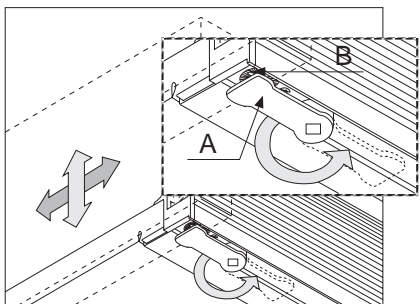

Aを矢印の方向へ回します。

Bのネジをマイナスドライバーで回して上下または左右を調節してください。

引き出し前板ははずせません。

引き出し前板の調整・取付けが終わりましたら、必ずBが隠れるようにAを元の位置に戻してください。

扉（丁番）の調整方法

調整は、トルク9kgf以下で+ドライバーを使用して行ってください。

調整を行なう場合

- ① 上下方向の調整
 - ② 左右方向の調整
 - ③ 前後方向の調整
- の順番で行なって下さい。

② 左右方向の調整

扉の目地が揃っていない場合は、このネジで調整します。

① 上下方向の調整

扉の上下が閉まらない場合は、座金のネジをゆるめ、上下の位置を定め固定します。

③ 前後方向の調整

扉がしっかりと閉まらない場合は、このネジで調整します。

丁番の外し方

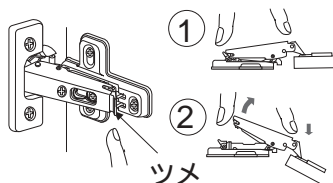

ツメ

① ②
丁番を外す場合は全体後部にある「ツメ」を押してください。

丁番の取付け方

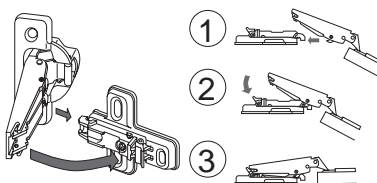

① ② ③
左図に従って丁番本体を座金に取付けます。

洗面ボールに、化粧ピン等硬いものを落とさないでください。

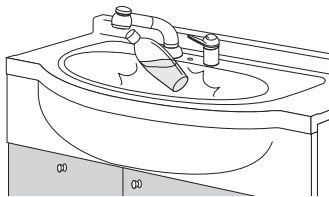

表面を傷つける恐れがありますので、御注意ください。

毛染め液やパーマ液、マニキュアなどの揮発性液体を、本体や扉につけないでください。

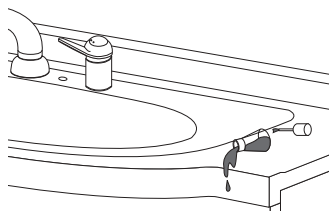

シミが残る場合があります。

ヘアドライヤーの熱風や暖房器具の熱を直接あてないでください。

変形・変色する恐れがあります。

シンナー・ベンジンなどの溶剤は、絶対に使用しないでください。

変質・変色する恐れがあります。

安心して使える重さのめやす（耐荷重）

収納品の重さのめやすを表示しました。
以下の重量を守って安全にお使いください。

5kg ... 直径20cmのお皿15枚程度を目安にしてください。
各々の耐荷重は、均等に物を乗せた場合の耐荷重です。

棚板

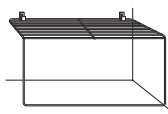
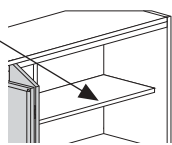

アミ棚

・間口45cm以下	30 kg
・間口75cm以下	15 kg
・間口90cm以下	8 kg
・アミ棚	5 kg

引き出し

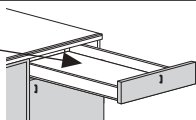

・SVFD（アルミ製）	25 kg
・SVFA（木製）	10 kg

お手入れ方法

洗面ボール・把手

通常のお手入れは、柔らかい布でから拭きしてください。

汚れは中性洗剤をスポンジに付けて落とし、水を含んだ布で洗剤をふき取った後、乾いた布でから拭きしてください。

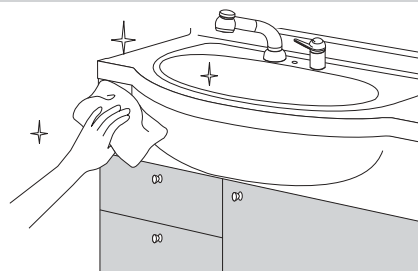

木製塗装扉

CREA ポリヴァー・ルーセント
パエゼ・ルー・マイ

通常のお手入れは、柔らかい布でから拭きしてください。

caro スプレモ・ ビトロ
フェルモ・

汚れは、中性洗剤をやわらかい布にしみこませて拭き、水を含んだ布で洗剤をふき取った後、乾いた布でから拭きしてください。

フッ素コート扉

caro ロマーノII

メラミン系扉

CREA フォルテ・ ジェマ・
メロ・ ベローII・
グラジア・ ミル・
トスカーナA・ チロ・
サイ・ベン格拉ミナート

通常のお手入れは、柔らかい布でから拭きしてください。

汚れは中性洗剤をスポンジに付けて落とし、水を含んだ布で洗剤を拭き取った後、乾いた布でから拭きしてください。

caro ボナリオ・ カラーラ・
フィオレ・ パステラ・
アルペロ・ サビア・
ヴィーナ・ イー

アフターサービスについて

この取扱説明書をよくお読みの上、再度点検していただき異常のあるとき、又はお気づきの点がございましたら、工事店・販売店、又はトーヨーキッチンお客様相談室にお問い合わせください。

ご連絡して頂きたい内容

ご氏名 ご住所 電話番号 お買い上げ日 異常の内容 品番

製品の保証期間はご購入後、取扱説明書にしたがって正常な使用状態において1年間です。



据付工事説明書

安全上のご注意



必ずお守りください

据付け工事の前に、この「安全上のご注意」をよくお読みの上、正しく据付けてください。

表示内容を無視して誤った工事をしたときに生じる危害や損害の程度を、次の表示で区分し、説明しています。



 警告	この表示の欄は「死亡または重傷を負う可能性が想定される」内容です。
 注意	この表示の欄は「傷害を負う危険が想定される場合および物的損害のみの発生が想定される」内容です。

お守りいただく内容の種類を、次の絵表示で区分し、説明しています。

	この図記号は、してはいけない「禁止」内容です。
	この図記号は、必ず実行していただく「強制」内容です。

据付工事完了後、説明書の内容にしたがって試運転および各部の点検を行い、異常の無い事を確かめてください。

この「取扱説明書・据付工事説明書」は、お客様にお渡しする大切な書類です。紛失や、汚れが生じないように大切に保管し、据付工事完了後、お引き渡し時にお客様にお渡ししてください。

 警告	
<p>ウォールユニット、ミラーユニット、洗面化粧台及びその他の洗面パーツの据付けは、建築壁の構造を確かめて正しく行ってください。</p> <p></p> <p>落下して、けがをする恐れがあります。</p>	<p>電気工事・水道工事は、関連する法令、規程にしたがって、必ず「有資格者」が行ってください。</p> <p></p> <p>火災、感電、水漏れの原因になることがあります。</p>

⚠ 注意

棚板を設置する時は、棚受け（ダボ）をすきまのないよう根元まで確実に差し込んでください。

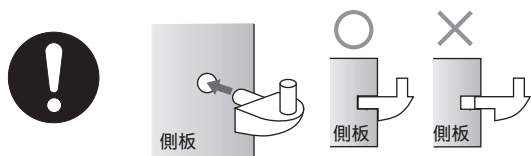

棚板がはずれ収納物が落下してけがをする恐れがあります。

排水器具・排水ホースの取付け及び給排水管の接続部分のシールは確実に行ってください。



水が漏れたり湿気が上がり床などが腐る恐れがあります。

工事完了後は、扉のがたつきや丁番のゆるみのないことを必ず確認してください。

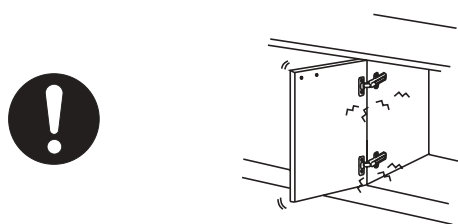

使用中に扉が落下して、けがをする恐れがあります。

組込まれる電気機器・水栓などについては、それぞれの工事説明書及び製品本体の表示事項を守り、正しく据付けてください。



思わぬ事故や故障の原因になることがあります。

据付け前の確認

- ① 注文した製品が納入されているか、確認してください。
- ② 配管・配線・補強棧の確認
施工図及び指示通りに、給水・給湯管、排水管、及び電気配線等が、施工されているか確認してください。
壁面の取付け位置に、取付棧があることを確認してください。
壁の直角・垂直・床の水平レベルを確認してください。
- ③ 直射日光の当たる場所や、火気の近くへの据付けはお避けください。
- ④ 浴室など湿気の多い場所への据付けは、お避けください。
- ⑤ ご使用になる地域の各水道局指定工事店に施工を依頼してください。
- ⑥ 必ず止水栓（市販品）を取付けて配管してください。
- ⑦ 寒冷地でご使用になる場合は、工事店によくご相談ください。

据付け方法

1. 給水・給湯・排水口位置

下図寸法に従い、給水・給湯・排水口を設置してください。

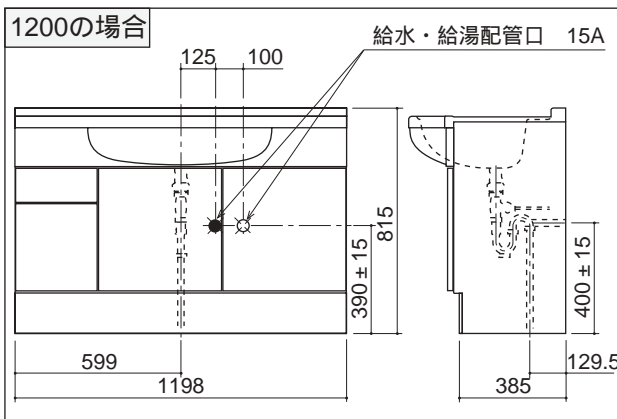
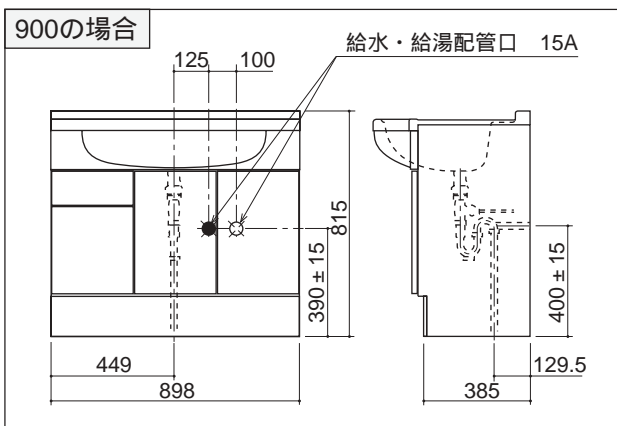
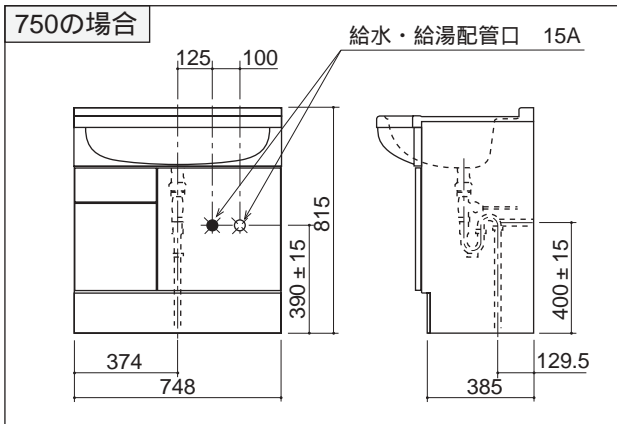

2. 取付け方法

取付け指定位置に必ず取付棧を入れてください。取付けは、同梱されている取付けネジにて固定してください。

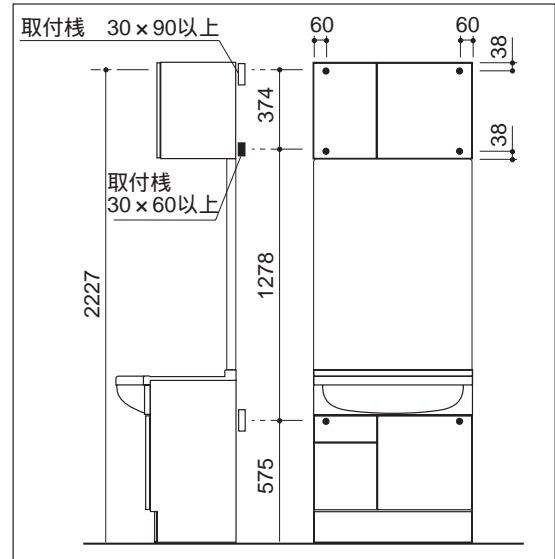

3. 中間パネルの取付け

主に木枠ミラー SVFM-83HM・-53HM使用の場合に使われます。

中間パネルにはトヨーバーニ洗髪洗面専用の人工大理石パネル SVFP-75・90・120 (別売品) を購入してご使用ください。

下記の寸法に従い中間パネルを取付けます。中間パネルの詳しい取付け方法は中間パネル付属の説明書に従ってください。

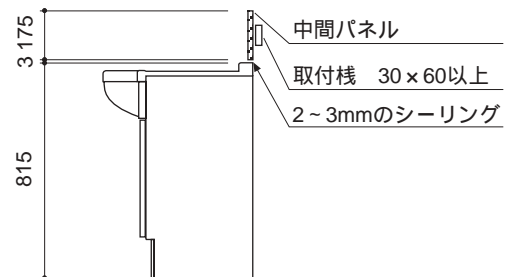

4. 配管方法

水栓・シャワーヘッドの取付けは、水栓付属の説明書に従い行ってください。

据付け後の点検・清掃

- ① 「安全上のご注意」及び説明書の内容通り、据付けされているかを点検し水漏れ等異常の無いことを確かめてください。
- ② 表面の汚れ、ほこりを拭き取りながら、傷などの損傷が無いかを調べてください。

トヨーキッチンホームページのオンラインショップ「K-STORE」でオプションパーツや交換部品をご購入頂けます。詳しくは、<http://www.toyokitchen.co.jp>をご覧ください。

トヨー工業株式会社

〒501-3295 岐阜県関市下有知6315-1
電話 0575 (22) 1234 (代)

TOYO BAGNI

トヨー工業株式会社

お客様相談室

0120-104078

〒107-0062 東京都港区南青山5-11-14

P9WP-TRS27

0.6