

ウイングフード

TRFW - 90

TRFW - 120

TRFW - 90D

TRFW - 120D



取付工事説明書

 TOYO KITCHEN STYLE



安全上のご注意 必ずお守りください

取付工事の前に、この「安全上のご注意」をよくお読みの上、正しく取付けてください。

■表示内容を見逃して誤った工事をしたときに生じる危害や損害の程度を、次の表示で区分し、説明しています。

 警告	この表示の欄は「取扱いを誤った場合、使用者が死亡または重傷を負うことが想定される危害の程度」をいう。
 注意	この表示の欄は「取扱いを誤った場合、使用者が傷害を負うことが想定されるか、または物的損害の発生が想定される危害・損害の程度」をいう。

■お守りいただく内容の種類を、次の絵表示で区分し、説明しています。

	このような図記号は、製品の取扱いにおいて、その行為を禁止する図記号です。
	この図記号は、製品の取扱いにおいて、指示に基づく行為を強制する図記号です。

■取付工事完了後、説明書の内容に従って各部の点検を行い、異常の無いことを確かめてください。

■本体に同梱されている取扱説明書は、お客様にお渡しする大切な書類です。紛失や、汚れが生じないように大切に保管し、取付工事完了後、お引き渡し時にお客様へお渡しください。

警告

仕様変更・改造は絶対にしないでください。



分解禁止

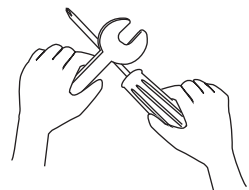

取付壁面が金属板張りの場合は、フード本体および、換気扇と金属板とを電氣的に接触させないでください。



取付注意

漏電した場合、火災の原因となります。
(電気設備技術基準第182条)

火災・感電・ケガの原因となります。

メタルラス、ワイヤラス、または金属板張りの木造物に金属製ダクトを貫通させる場合、メタルラス、ワイヤラス、金属板と電氣的に接触させないでください。



取付注意

漏電した場合、火災の原因となります。
(電気設備技術基準第182条)

製品を取り扱う時は、必ず保護手袋をしてください。



手袋着用

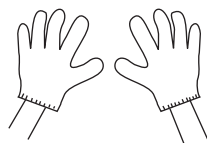

切断面に触ると、ケガをする恐れがあります。

注意

配線工事は、電気設備技術基準や内線規程に従って確実に行ってください。



誤った配線工事は、漏電、感電や火災の恐れがあります。

部品は確実に取付けてください。



取付注意

落下により、ケガをする恐れがあります。

交流100V以外で使用しないでください。



使用禁止

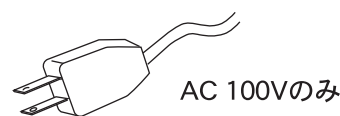

AC 100Vのみ

火災・感電の原因となります。

本体は十分強度のあるところに、しっかり取付けてください。



取付注意

落下により、ケガをする恐れがあります。

取付け時のご注意

- 取付位置は図1のようにしてください。低すぎると調理作業のさまたげになったり高熱による故障の原因になります。
- 加熱機器は、ウイングフードの幅以内のものをご使用ください。排気効率が低下します。
- 電源およびスイッチは専用のものを設けてください。
- 室温が40℃以上になる場所、薬品を使う場所には取付けないでください。火災・感電の原因となります。
- 効率よく換気させるため、排気量に見合う大きさの給気口を設けてください。とくに寒冷地等の気密性の高い部屋で、自然排気型のストーブをご使用のときは、空気がストーブ排気口より逆流し、危険な燃焼状態になる恐れがありますので、フード付ガラリ等により十分給気される配慮をしてください。(図2)
- フードの下には、絶対に湯沸器を取付けないでください。また、湯沸器を横に取付ける場合には、50cm以上離して取付けてください。湯沸器の真上は高熱になるため故障の原因となります。(図3)

図1



図2



図3

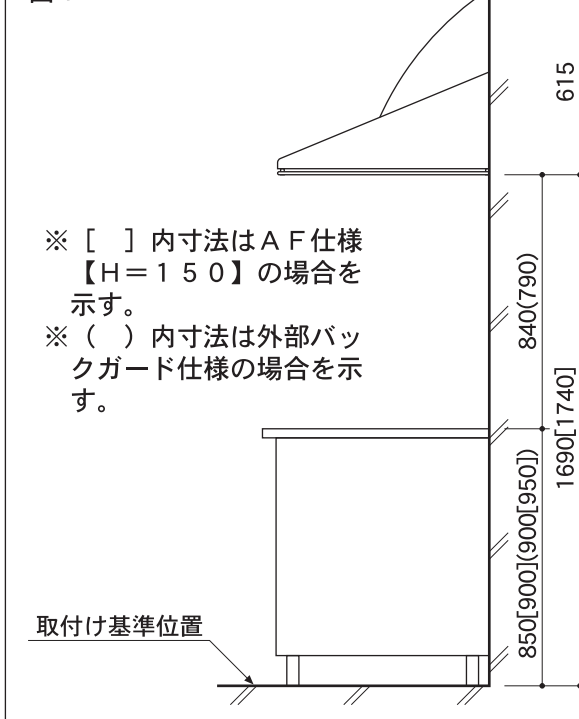

取付方法

1. 木枠の取付け

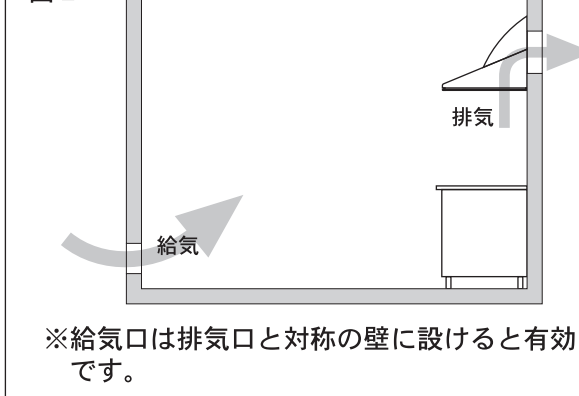
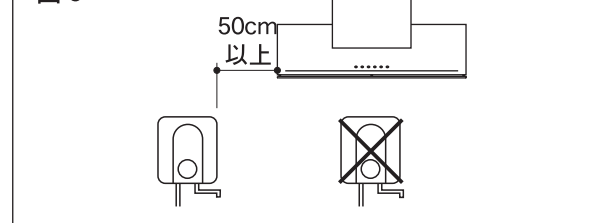
- 壁面に木枠(別売部品)を取付けてください。(図4)

図4

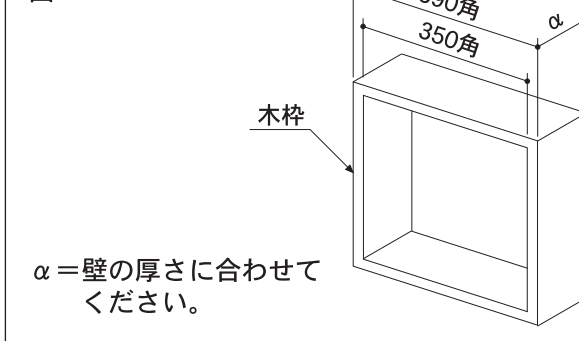

2. フード本体の取付け

- 壁面取付用穴(8ヶ所)にてフード本体をネジ止めしてください。(図5)
(⊕バインドタッピンネジ3.5×30程度)

図5

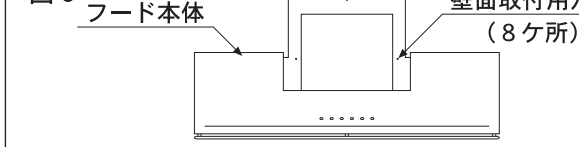

3. 電気工事

- ・フード内（斜線部）にコンセントを設置してください。（交流 単相100V）（図6）
- ・フード外の壁面にスイッチ（125V 1A以上のもの）を取付けてください。
- ・コンセントおよびスイッチは、市販品を別途お買い求めください。

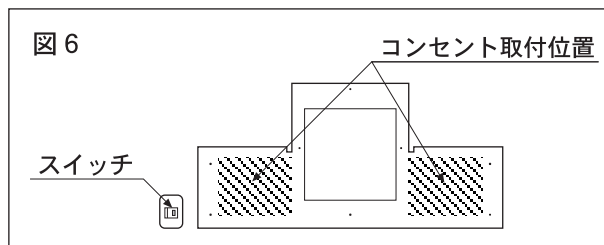

4. 換気扇の取付け

- ・絶縁枠を取付け、換気扇を取付ボルトで固定してください。（詳しくは、換気扇付属の説明書をご覧ください。）（図7）

※換気扇：FY-30EMI-H

※絶縁枠：FY-PW30

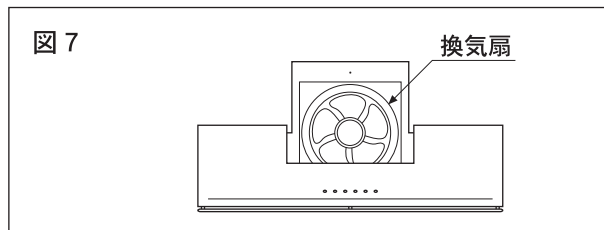

5. トップカバーの取付け

- ・トップカバーを前から差し込み、内側から蝶ボルト（4本）にて固定してください。（図8）

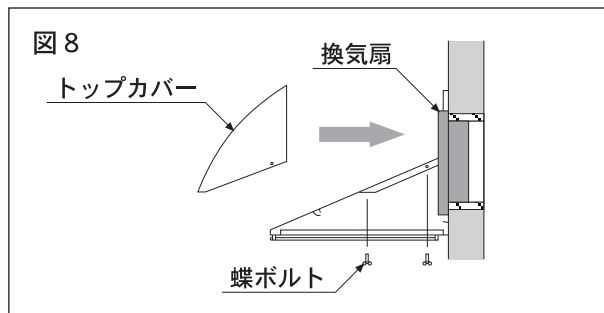

6. グリスフィルターの取付け

- ・グリスフィルターをはめます。（図9）

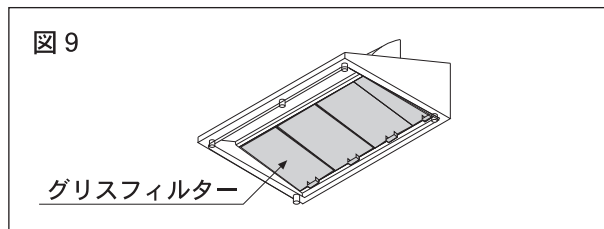

製品寸法図

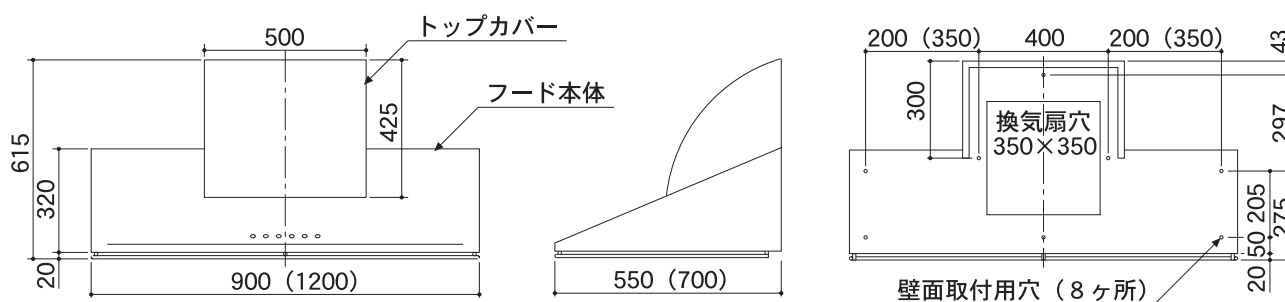

取付け後の点検・清掃

- ・「安全上のご注意」および説明書の内容通り取付けられているかを点検し、異常の無いことを確かめてください。
- ・表面の汚れ、ほこりを拭き取りながら、傷等の損傷が無いかを調べてください。

トヨーキッチンホームページのオンラインショップ「SHOP TOYO KITCHEN」でオプションパーツをご購入頂けます。
詳しくは、<http://www.toyokitchen.co.jp>をご覧ください。