



CALIPSO

SFHL - CALIPSO50
SFHL - CALIPSO65
SFHL - CALIPSO100

取扱説明書

取付・設置説明書

このたびは、お買い上げいただき
ありがとうございました。

- この取扱説明書をよくお読みになって、
正しく又末永くお使いください。
- 取扱説明書は、いつでも見られる場所に
必ず保管し、必要な時にお読みください。

もくじ

取扱説明書

- ・安全上のご注意 1～2
- ・各部の名称 3
- ・ご使用に際して／お手入れ方法 4
- ・仕様／ 5
- ご相談窓口におけるお客様の個人情報のお取り扱いについて／
アフターサービスについて
- ・保証規定 6

取付・設置説明書

- ・安全上のご注意 7～8
- ・取付・設置前の確認 8
- ・製品の取付け 8～12
- ・取付・設置後の点検・清掃／定格 12



取扱説明書

安全上のご注意



必ずお守りください

ここに示した注意事項は、守らないと人身事故や、家財の損害に結びつくものです。安全に関する重要な内容ですので、必ず守ってください。

■表示内容を見逃して誤った使い方をしたときに生じる危害や損害の程度を、次の表示で区分し、説明しています。

 警告	この表示の欄は「取扱いを誤った場合、使用者が死亡または重傷を負うことが想定される危害の程度」をいう。
 注意	この表示の欄は「取扱いを誤った場合、使用者が傷害を負うことが想定されるか、または物的損害の発生が想定される危害・損害の程度」をいう。

■お守りいただく内容の種類を、次の絵表示で区分し、説明しています。

	この図記号は、製品の取扱いにおいて、その行為を禁止する図記号です。
	この図記号は、製品の取扱いにおいて、指示に基づく行為を強制する図記号です。

警告

器具を改造しないでください。



火災・感電・落下の原因になることがあります。

器具を布・紙などで覆わないでください。



火災の恐れがあります。

異常時（煙が出たり、異臭がするなど）には、速やかに電源を切って、お買い上げの販売店・電気工事店にご相談ください。



感電・火災の恐れがあります。

LEDランプの交換やお手入れの際は、必ず電源を切って、約5分してから行ってください。



感電・やけどの原因となります。

⚠ 注意

しっかりと取付いているか確認してください。



落下により、ケガをする恐れがあります。

本体にぶら下がったりしないでください。



落下により、ケガをする恐れがあります。

交流100V以外では使用しないでください。



絶縁劣化による感電や漏電火災の原因になります。

光源を直視しないでください。



目の傷みの原因になる場合があります。

器具の下に温度の高くなる物（ストーブ・ガスレンジなど）や湿気を発生させる物を置かないでください。



火災の原因となります。

湿気・水気のあるところおよび屋外で使用しないでください。



感電・火災の原因となります。

LEDランプは指定のワット数と形状のものをお使いください。



ワット数や形状が大きいと火災の原因になることがあります。

各部の名称

■SFHL - CALIPSO - 50

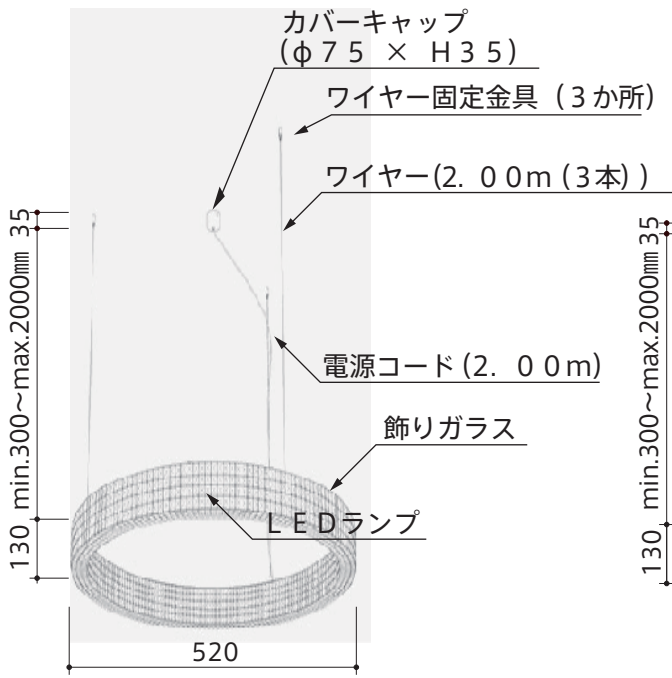

■SFHL - CALIPSO - 65

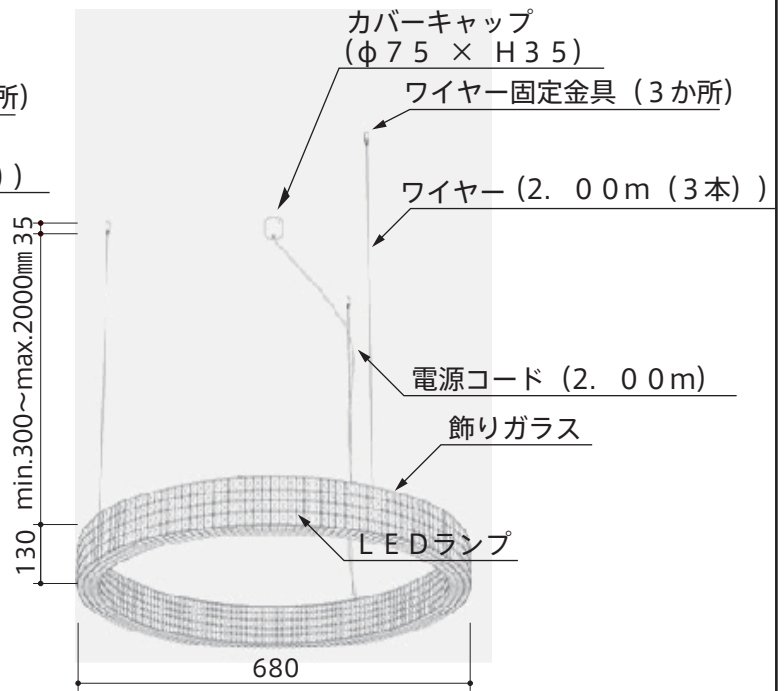

■SFHL - CALIPSO - 100

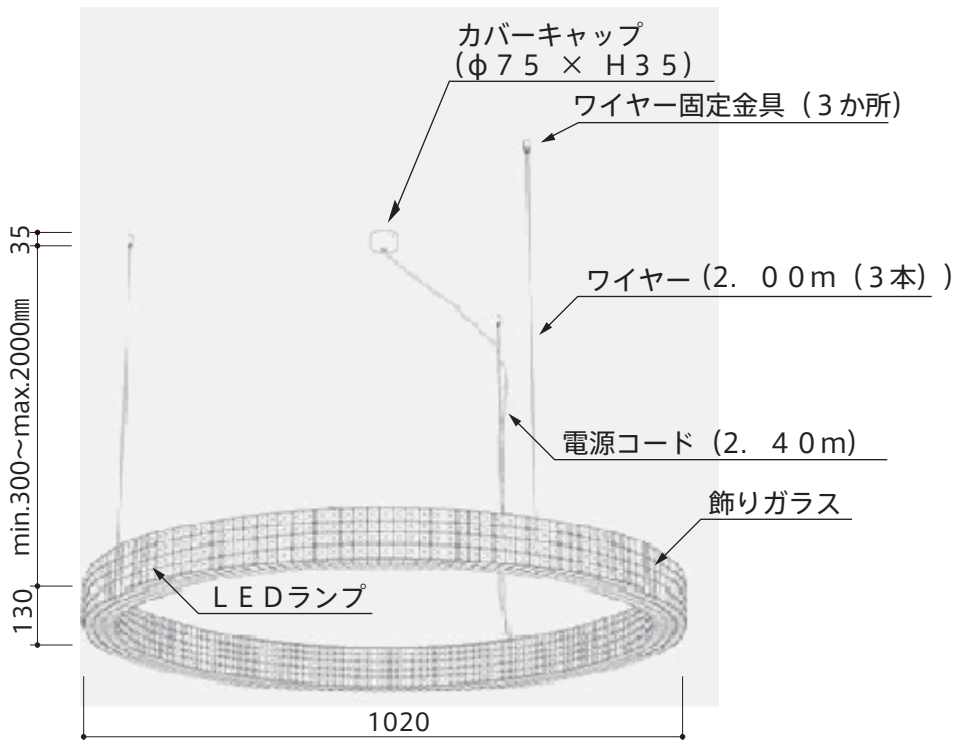

[単位 : mm]

※カバークャップの形状、電源コードおよびワイヤーの長さ等、多少仕様が異なる場合があります。
 あらかじめご了承ください。

ご使用に際して

点灯中および消灯直後のLEDランプに触らないでください。

やけどをする恐れがあります。

飾りガラスに衝撃を与えたり、揺らしたりしないでください。

落下により、ケガをする恐れがあります。

LED光源にはばらつきがあるため、同じ型式・形状の商品でも商品ごとに発光色、明るさが異なる場合があります。

照射距離が近いと、照射面で光むらが出ることがあります。

お手入れ方法

通常のお手入れは、柔らかい布でから拭きしてください。

汚れを落とす場合は、中性洗剤に浸した柔らかい布をよく絞ってから拭き取り、乾いた柔らかい布で仕上げてください。

強くこすらないでください。

変色、変質の原因となります。

シンナー、ベンジンなどの揮発性のもので拭いたり、殺虫剤をかけたりしないでください。

変色、変質の原因となります。

器具の丸洗いは絶対にしないでください。

お手入れの際は、必ず電源を切ってください。

仕様

■SFHL - CALIPSO - 50

電 源 : AC100V 50/60Hz
消費電力 : 18W
LEDランプ : 110V230lm3000K×6 口金 G9

■SFHL - CALIPSO - 65

電 源 : AC100V 50/60Hz
消費電力 : 27W
LEDランプ : 110V230lm3000K×9 口金 G9

■SFHL - CALIPSO - 100

電 源 : AC100V 50/60Hz
消費電力 : 36W
LEDランプ : 110V230lm3000K×12 口金 G9

ご相談窓口におけるお客様の個人情報のお取扱いについて

■弊社および弊社関係会社（以下「弊社」）は、お客様よりお知らせいただきましたお客様の氏名、住所などの個人情報（以下「個人情報」）を下記の通りお取扱いします。

1. 弊社は、お客様の個人情報を弊社製品のご相談への対応や修理およびその確認などに利用させていただき、これらの目的のためにご相談内容の記録を残すことがあります。
なお、修理やその確認業務を弊社の協力会社に委託する場合、法令に基づく義務の履行または権限の行使のために必要な場合、その他正当な理由がある場合を除き、弊社以外の第三者に個人情報を開示・提供いたしません。
2. 弊社は、お客様の個人情報を適切に管理します。
3. お客様の個人情報に関するお問い合わせは、ご相談いただきましたご相談窓口にご連絡ください。

アフターサービスについて

■この取扱説明書をよくお読みの上、再度点検していただき、異常のあるとき、又はお気づきの点がございましたら、取付・設置店、販売店、又はトーヨーキッチンカスタマーサービスにお問い合わせください。

ご連絡していただきたい内容

・ ご氏名 ・ ご住所 ・ お電話番号 ・ お買い上げ日 ・ 異常の内容 ・ 品番

■製品の保証期間はご購入後、取扱説明書に従って正常な使用状態において1年間です。
ただし、本品質保証はご家庭で使用した場合にのみ適用します。

保証規定

- 1 保証期間内に取扱説明書、本体貼付ラベルなどの注意事項に従って正常なご使用状態で故障や不具合が生じた場合は、無償修理または交換させていただきます。なお、離島または離島に準ずる遠隔地への出張を行った場合は、出張に要する実費を申し受けます。
- 2 ご転居の場合は、事前にお買い上げの販売店にご相談ください。
- 3 本品質保証は日本国内においてのみ有効です。
- 4 本品質保証はご家庭で使用した場合にのみ有効となります。
- 5 電球、電池などの消耗品は保証対象外となります。
- 6 修理・交換の際、外見の違う代替品を使用させていただくこともありますのでご了承ください。
- 7 運賃などの諸経費はお客様にご負担いただく場合があります。
- 8 保証期間内でも次のような場合には有償修理になります。
 - (a) お届け後の輸送・移動・落下などによる故障、損傷。
 - (b) 取扱説明書の注意事項をお守りいただけなかった原因による故障、損傷または仕様の限度を超えた使用方法による故障、損傷。
 - (c) 火災・塩害・異常電圧・地震・雷・風水害・その他天災地変などによる故障、損傷。
 - (d) 当社以外での修理や改造などによる故障、損傷。
 - (e) 指定以外の電源・電球などの使用による故障、損傷。
 - (f) ご使用に伴い発生する摩耗、経年変化、汚れ、キズ、木部の変質、大理石・天然石の変色など。
 - (g) 床、カーペット、壁面材などとの化学反応、カビやダニ、結露など室内環境に起因して発生する損傷。
 - (h) 表張材、フェルトなどの消耗品。

保証規定は、本書に明示した期間、条件のもとにおいて無償修理をお約束するものであり、お客様の法律上の権利を制限するものではありません。保証期間経過後の修理などについてご不明な場合は、お買い上げの販売店または、トーヨーキッチンカスタマーサービスにお問い合わせください。



取付・設置説明書

安全上のご注意



必ずお守りください

取付・設置の前に、この「安全上のご注意」をよくお読みの上、正しく行ってください。

■表示内容を見逃して誤った取付・設置をしたときに生じる危害や損害の程度を、次の表示で区分し、説明しています。

 警告	この表示の欄は「取扱いを誤った場合、使用者が死亡または重傷を負うことが想定される危害の程度」をいう。
 注意	この表示の欄は「取扱いを誤った場合、使用者が傷害を負うことが想定されるか、または物的損害の発生が想定される危害・損害の程度」をいう。

■お守りいただく内容の種類を、次の絵表示で区分し、説明しています。

	このような図記号は、製品の取扱いにおいて、その行為を禁止する図記号です。
	この図記号は、製品の取扱いにおいて、指示に基づく行為を強制する図記号です。

警告

器具の取付けは、天井の構造を確かめて正しく行ってください。



落下して、ケガをする恐れがあります。

電気工事は、関連する法令・規程に従って、必ず「有資格者」が行ってください。



火災・感電の原因になることがあります。

仕様変更・改造は絶対にしないでください。



分解・修理・改造禁止

火災・感電・ケガの原因となります。

⚠ 注意

交流100V以外では使用しないでください。



使用禁止

火災・感電の原因となります。

部品は確実に取付けてください。



取付注意

落下により、ケガをする恐れがあります。

取付・設置前の確認

1. 注文した製品が納入されているか確認してください。
2. 配線・補強枠の確認
 - 取付・設置図および指示通りに、電気配線などが施工されているか確認してください。
 - 天井の取付位置に、取付枠があることを確認してください。

[製品質量]

■SFHL - CALIPSO50	12.0kg
■SFHL - CALIPSO65	17.0kg
■SFHL - CALIPSO100	25.0kg

3. 専用コンセントを設置してください。(※シーリングカバー(白)を使用する場合)

[推奨コンセント] 角型引掛シーリング

製品の取付け



電気工事は、関連する法令・規程に従って、必ず「有資格者」が行ってください。



火災・感電の原因になることがあります。

※予告なく仕様を変更する場合があります。予めご了承ください。

- ※ 付属のシーリングカバー(白)を使用する場合は、既存のカバーキャップを外してから取付けを行ってください。
(別紙「シーリングカバー 取付説明書」を参照ください。)

■SFHL - CALIPSO50 (65) (100) の場合

1. ワイヤー固定金具ベース(3ヶ所)を所定の位置にタッピンネジ3.5×3.5以上(市販品)にて天井にしっかりと固定します。(図1)
- ※ 必要な場合は、アンカーなどを使用してください。

2. カバーキャップの取付金具を所定の取付穴（2ヶ所）の位置を合わせ、タッピンネジ3.5×2.5以上（市販品）にて固定します。（図2）
 3. 電源コードの長さを調整し、結線します。（図3）
- ※ 余分な電源コードはカットしてください。
カバーキャップ内に押し込んだり、束ねたりすると発熱する恐れがあります。
3. ワイヤーの長さ、本体の位置、バランスを先に調整します（3ヶ所）。（図4）
 - （1）本体を支えながら、3本のワイヤーの固定金具ストッパーを緩めて長さ調整をします。
ワイヤーの長さを調整後、再びワイヤー固定金具のストッパーネジを締め付けて、ワイヤーが下がらないようにします。
 - （2）ワイヤー固定金具下部のネジをゆるめます。
ワイヤー固定金具の位置をずらして本体のバランスを調整後、再びネジを締めつけて固定します。
 4. 電源コードの長さを調整し、結線します。（図3）
- ※ 余分な電源コードはカットしてください。
カバーキャップ内に押し込んだり、束ねたりすると発熱する恐れがあります。
- ※ LEDランプを取外す場合、本体上面のソケット付リングのネジ固定を外し、ソケット付リングを上方に持ち上げてLEDランプを取付けてから固定する。（図5）
LEDランプが点灯している場合は、ソケット付リングの取付けと取外しは、行わない。
5. 余分なワイヤーはカットします。100タイプには、ワイヤー先にストッパーが付いています。
六角レンチでイモネジを緩め、長さ調整後に締め付けて抜け防止を行ってください。

図1



図2



図3



図4



図5

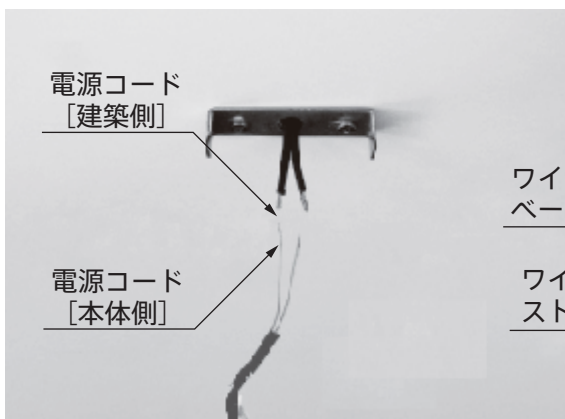

■天井吊り位置

・SFHL - CALIPSO50の場合

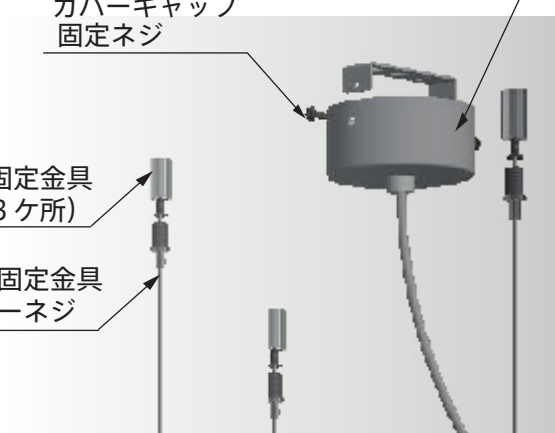
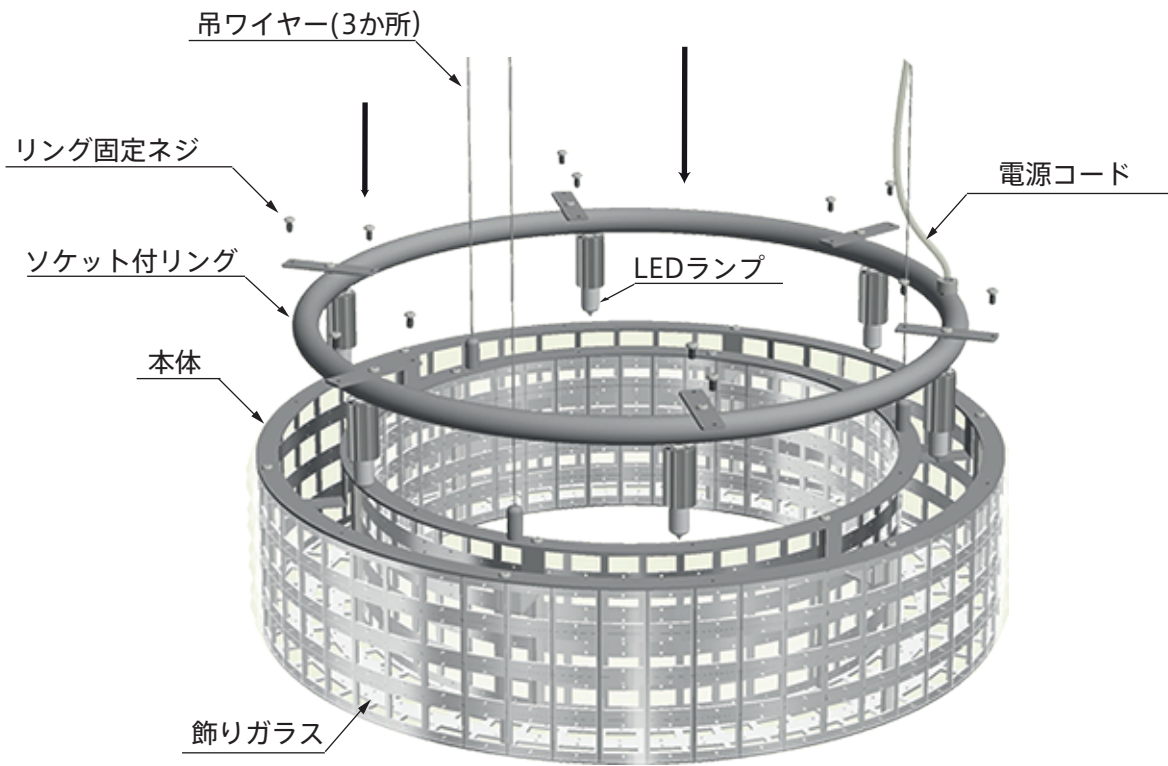
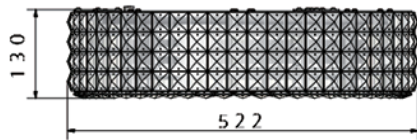

本体正面

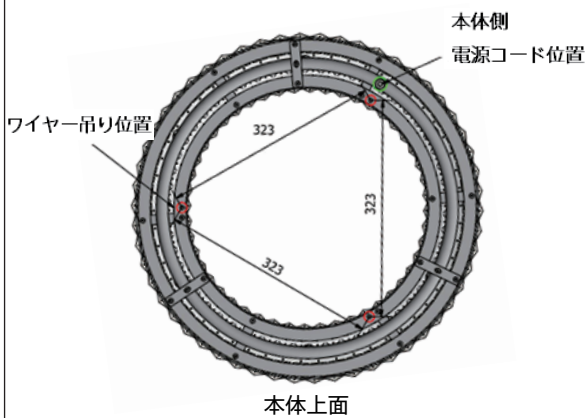

本体上面

ワイヤー吊り位置
タッピンネジ3.8×35以上 3か所 (市販品)

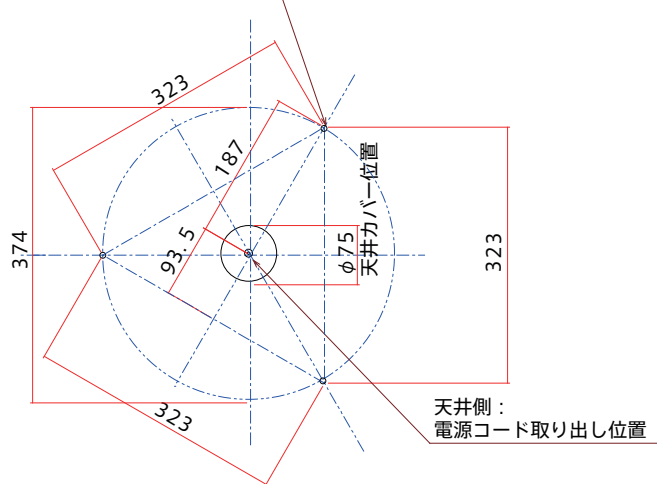

SFHL - CALIPSO50
天井吊り位置 <見上げ図>参考

■天井吊り位置

・SFHL - CALIPSO - 65の場合

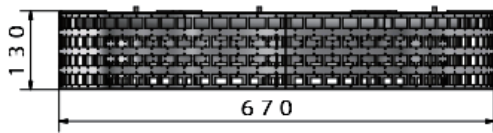

本体正面

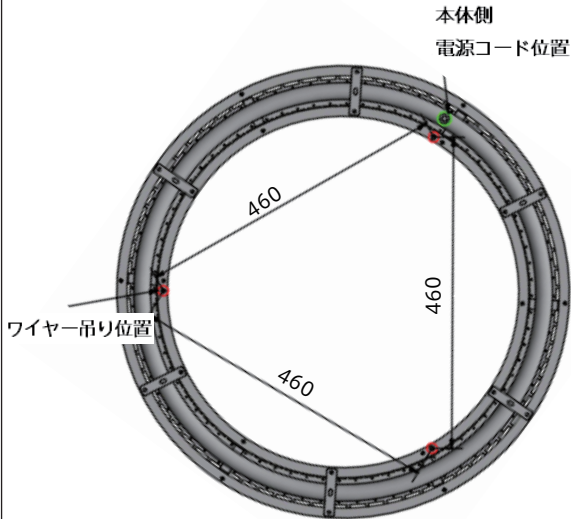

本体上面

ワイヤー吊り位置
タッピンネジ3.8×35以上 3か所 (市販品)

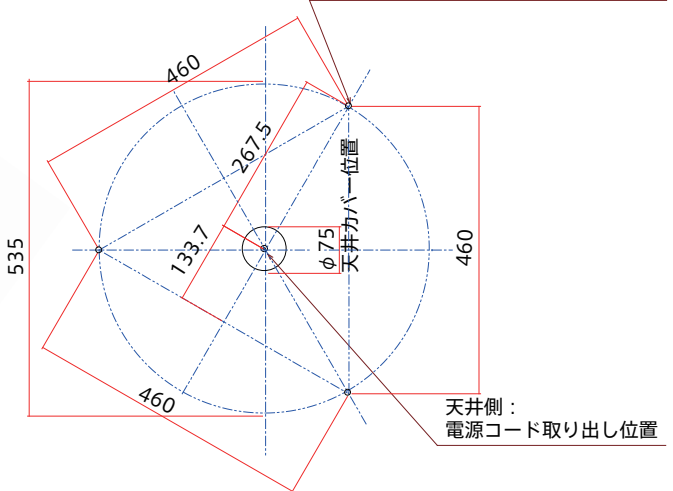

SFHL - CALIPSO - 65
天井吊り位置 <見上げ図>参考

■天井吊り位置

・SFHL - CALIPSO - 100の場合

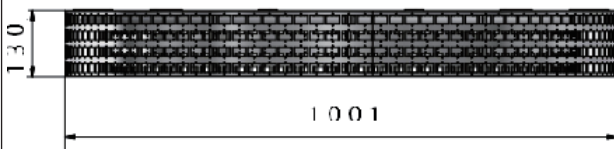

本体正面

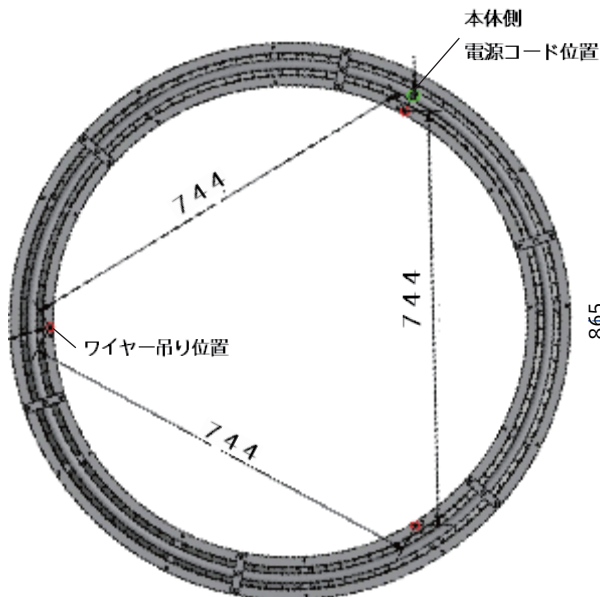

本体上面

ワイヤー吊り位置
タッピンネジ3.8×35以上 3か所 (市販品)

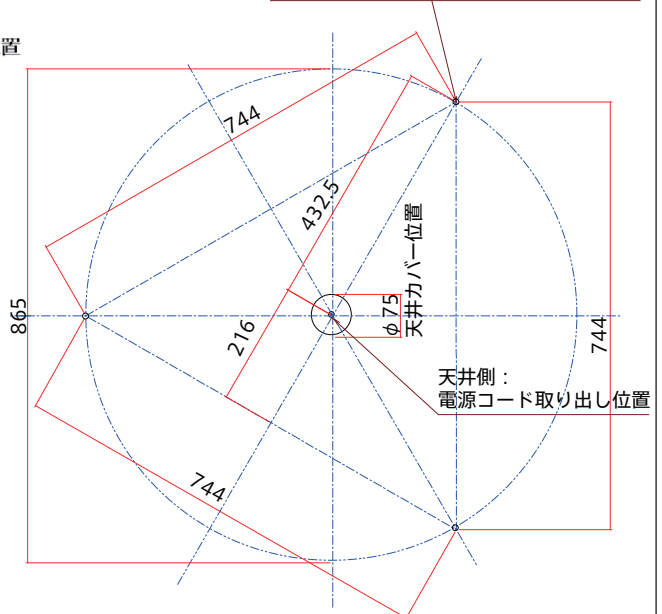

SFHL - CALIPSO - 100
天井吊り位置 <見上げ図>参考

図6



図7

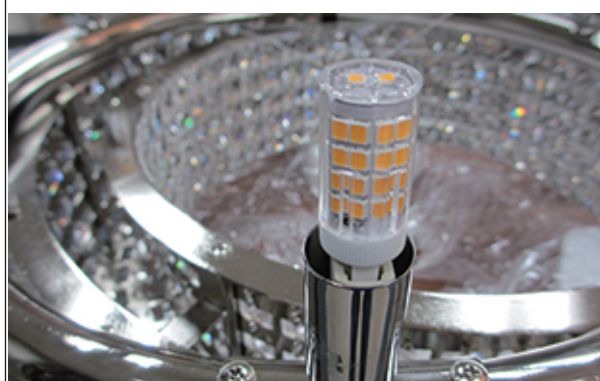

取付・設置後の点検・清掃

1. 「安全上のご注意」および説明書の内容通り取付・設置されているかを点検し、異常の無いことを確かめてください。
2. 表面の汚れ、ほこりを拭き取りながら、飾りガラスの取付けにゆるみがないことを確認してください。

定格

■SFHL - CALIPSO50

電 源 : AC100V 50/60Hz
 消費電力 : 18W
 LEDランプ : 110V230lm3000K×6 口金 G9

■SFHL - CALIPSO65

電 源 : AC100V 50/60Hz
 消費電力 : 27W
 LEDランプ : 110V230lm3000K×9 口金 G9

■SFHL - CALIPSO100

電 源 : AC100V 50/60Hz
 消費電力 : 36W
 LEDランプ : 110V230lm3000K×12 口金 G9

トヨーキッチンホームページのオンラインショップ「SHOP TOYO KITCHEN」でオプションパーツをご購入いただけます。
詳しくは、store.toyokitchen.co.jpをご覧ください。

トヨーキッチンスタイルカスタマーサービス <https://www.toyokitchen.co.jp/ja/maintenance/>
トヨーキッチンスタイルカスタマーサービスでは、保証期間内、経過後のメンテナンスやパーツの販売を承ります。

お問い合わせ先

TEL 050 - 3852 - 2392 (受付時間 平日9:00~18:00 (※土・日・祝日・夏期・年末年始は除く))

メール tk@toyo1.toyokitchen.co.jp

FAX 0575 - 23 - 1262

スマートフォンからでも
修理/メンテナンスの
依頼ができます。

アクセスはこちらから →

